

# TUILES PLATES





SÉLECTION  
PATRIMOINE



**PLATE ELIXIR**  
Réf. 511  
pages 218-221



**PLATE 18X28 ANTEIS**  
Doyet  
Réf. 532  
pages 222-225



**PLATE 16X38**  
Doyet  
Réf. 526  
pages 226-229



**PLATE 17X27**  
Doyet  
Réf. 520  
pages 230-233

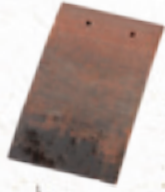

**PLATE TRADITION**  
17X27 Doyet  
Réf. 523  
pages 234-237



**MONUMENT**  
HISTORIQUE Doyet  
Réf. 522  
pages 238-241



**PLATE TRADITION**  
17X27 Phalempin  
Réf. 507  
pages 242-245



**MONUMENT**  
HISTORIQUE 16X27  
Réf. 503  
pages 246-249



**RESTAURATION**  
16X27  
Réf. 502  
pages 250-253



**PLATE 16X24**  
Phalempin  
Réf. 505  
pages 254-257



**PLATE 16X24**  
Doyet  
Réf. 521  
pages 258-261



**PLATE STRETTO**  
Huguenot  
Réf. 530  
pages 262-265



**PLATE 20X30**  
Huguenot  
Réf. 510  
pages 266-269



**PLATE ÉCAILLE PRESSÉE**  
17X27 Ste Foy  
Réf. 551  
pages 270-273



**PLATE PRESSÉE**  
17X27 Ste Foy  
Réf. 501  
pages 274-277

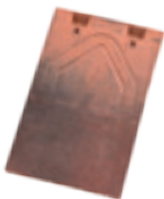
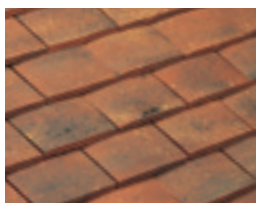

**PLATE 17X27**  
Phalempin  
Réf. 500  
pages 278-281

# COLORIS TUILES PLATES



**Abbaye**



**Alethane**

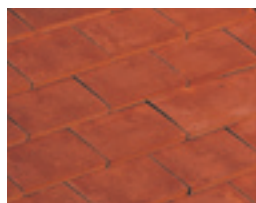

**Amarante Rustique**

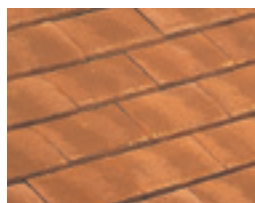

**Ambré**

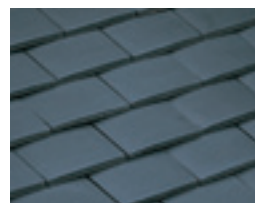

**Ardoisé**

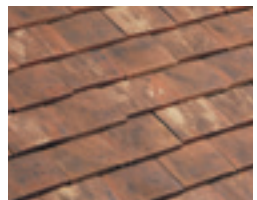

**Brumaire**

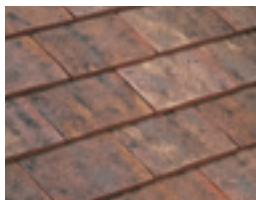

**Cheureuse**

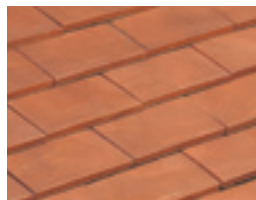

**Flammé Rustique**



**Floréal**

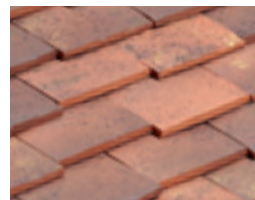

**Gabarre**

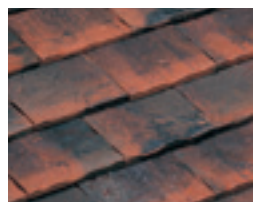

**Hermitage**



**Millénium**



**Millésime**

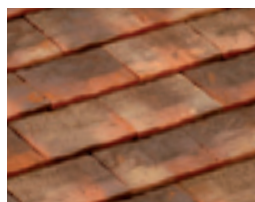

**Muraille**



**Patine Foncé**



**Paysage**



**Quercy**

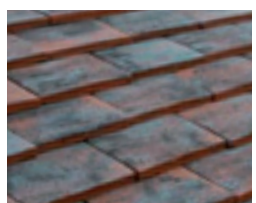

**Rouge Etna**

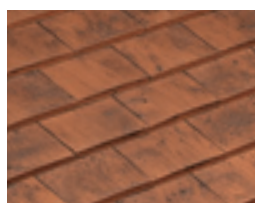

**Rouge Nuancé**

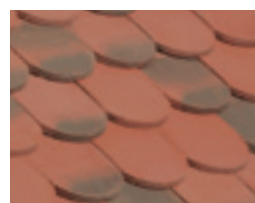

**Rouge Patiné**

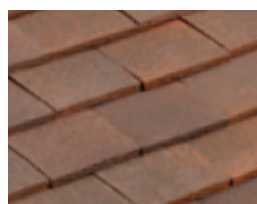

**Rustique**

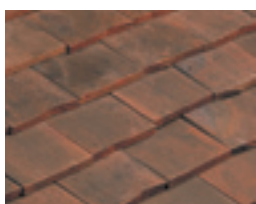

**Rustique Foncé**



**Rustique Nuagé**

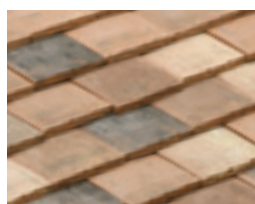

**Sépie**



**Terre d'Allier**



**Terre de Beauce**

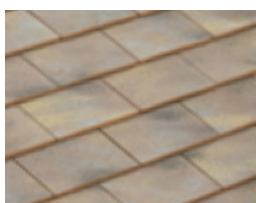

**Vallée de Cheureuse**

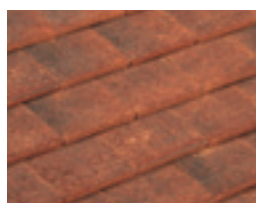

**Val de Seine**



**Vézère**

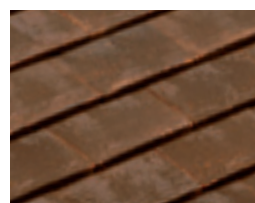

**Vieilli**

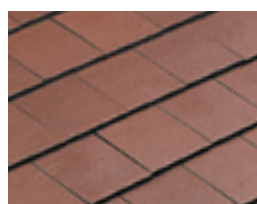

**Vieilli Masse**



**Vintage**

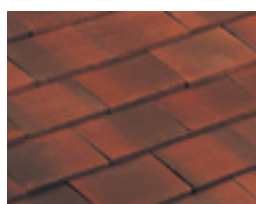

**Volcane**



# PLATE ELIXIR

LA QUINTESSENCE POUR UNE TOITURE  
D'EXCEPTION

Tuile plate

Réf. 511



SÉLECTION  
PATRIMOINE



- Un panaché riche de 5 teintes
- Épaisseur 13 mm
- Pureau brouillé et nez déstructuré
- Des accessoires particulièrement adaptés

## GAMME DE COLORIS

Pour pallier les légères différences de coloris inhérentes à la cuisson et à la matière première nous vous recommandons de panacher les produits. Le rendu des coloris sur ces photos n'est pas contractuel et ne peut être complètement fidèle à la réalité. Pour confirmer votre choix notre service "Envoi échantillons" se tient à votre disposition.



SÉPIA





## Tuile plate

### Caractéristiques techniques

**Site de production :**

Grossouvre

**Longueur hors tout mini :**

260 mm mini

**Largeur hors tout :**

≈ 160 mm

**Largeur utile :**

≈ 160 mm

**Épaisseur :**

13 mm

**Nb au m<sup>2</sup> :**

- au pureau mini de 85 mm : = 73,5

- au pureau moyen de 90 mm : = 69

- au pureau maxi de 95 mm : = 66

**Pureau catalogue variable :**

85, 90 ou 95 mm

selon recouvrement

**ml de liteaux par m<sup>2</sup> de couverture :**

- au pureau mini de 85 mm : = 11,7 ml

- au pureau moyen de 90 mm : = 11,11 ml

- au pureau maxi de 95 mm : 10,53 ml

**Poids unitaire :**

≈ 1,2 kg

**Poids au m<sup>2</sup> :**

de 79,2 à 88,2 kg

selon recouvrement

**Quantité par palette :**

720 tuiles

**DTU :**

40-23

**Pose : joints croisés**

**Classe de galbe :**

G0\*

### NOTES DE PRESCRIPTION (CCTP)

Les tuiles seront posées conformément aux préconisations du fabricant et au DTU 40.23. La couverture sera réalisée en tuile Terre Cuite de type PLATE ELIXIR ou équivalente et disposant des caractéristiques suivantes :

- De format 16 cm de large par 26 cm de long et de coloris Sépia obtenu à partir d'une palette de 5 coloris minimum.
- Elle disposera d'un dépouillage de 10 mm.
- Elle comportera 2 tenons comme les modèles d'autrefois ainsi que 2 trous de pré-perçage afin d'optimiser sa tenue sur le toit.
- Celle-ci disposera d'une déstructuration de surface irrégulière et d'une épaisseur de l'ordre de 13 mm.
- Pour respecter les valeurs intrinsèques de la tuile terre cuite celle-ci ne devra pas être siliconée.

Enfin, les tuiles employées seront conformes à la norme NF-EN 1304.

## COUPES TRANSVERSALES AU NIVEAU DU LITEAU

### Pose avec rives en débord (50 mm maxi)

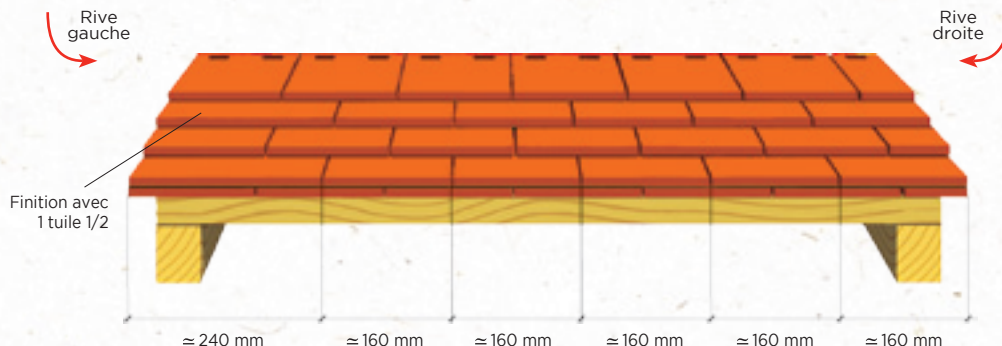

### Pose avec rives individuelles

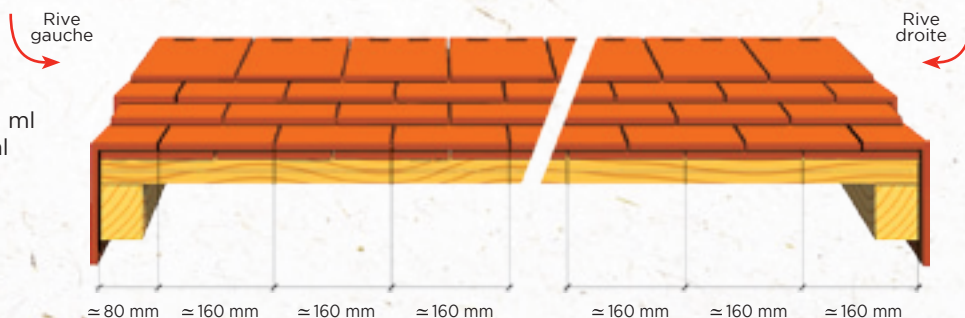

## COTATIONS

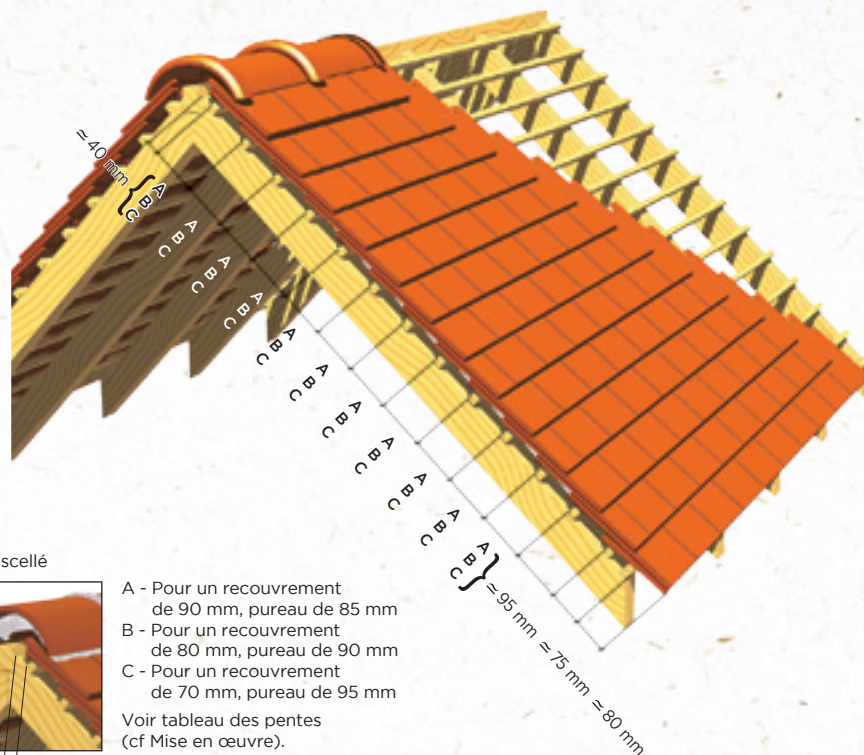

Faitage scellé

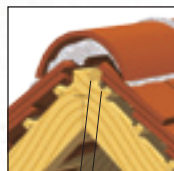

A - Pour un recouvrement de 90 mm, pureau de 85 mm

B - Pour un recouvrement de 80 mm, pureau de 90 mm

C - Pour un recouvrement de 70 mm, pureau de 95 mm

Voir tableau des pentes (cf Mise en œuvre).

# TABLEAUX DES PENTES MINIMALES ADMISSIBLES (exprimé en % - extrait du DTU 40-23).

Important : au-delà de 8 ml de projection horizontale contacter notre Hot Line.

x=longueur de recouvrement.

Sans écran	Zones géographiques d'application					
	Zone 1 < 200 m		Zone 2 entre 200 m et 500 m		Zone 3 > 500 m	
	X ≥ 80 mm	X ≥ 70 mm	X ≥ 80 mm	X ≥ 70 mm	X ≥ 90 mm	X ≥ 80 mm
Protégé	70%	80%	70%	80%	80%	90%
Normal	80%	90%	90%	100%	100%	110%
Exposé	100%	110%	110%	120%	115%	125%

Avec écran	Zones géographiques d'application					
	Zone 1 < 200 m		Zone 2 entre 200 m et 500 m		Zone 3 > 500 m	
	X ≥ 80 mm	X ≥ 70 mm	X ≥ 80 mm	X ≥ 70 mm	X ≥ 90 mm	X ≥ 80 mm
Protégé	60%	70%	60%	70%	70%	80%
Normal	70%	80%	80%	85%	85%	95%
Exposé	85%	95%	95%	105%	100%	110%

## TUILLES COMPLÉMENTAIRES

### Accessoires de plain pan



### Accessoires de rive

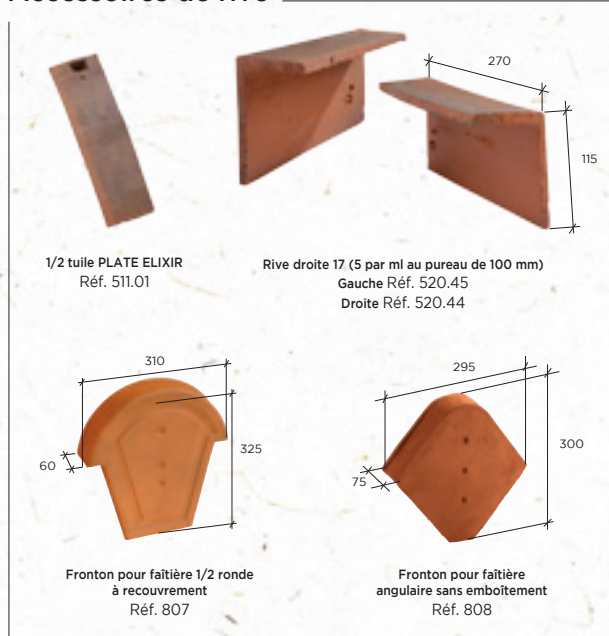

### Accessoires de faîtiage

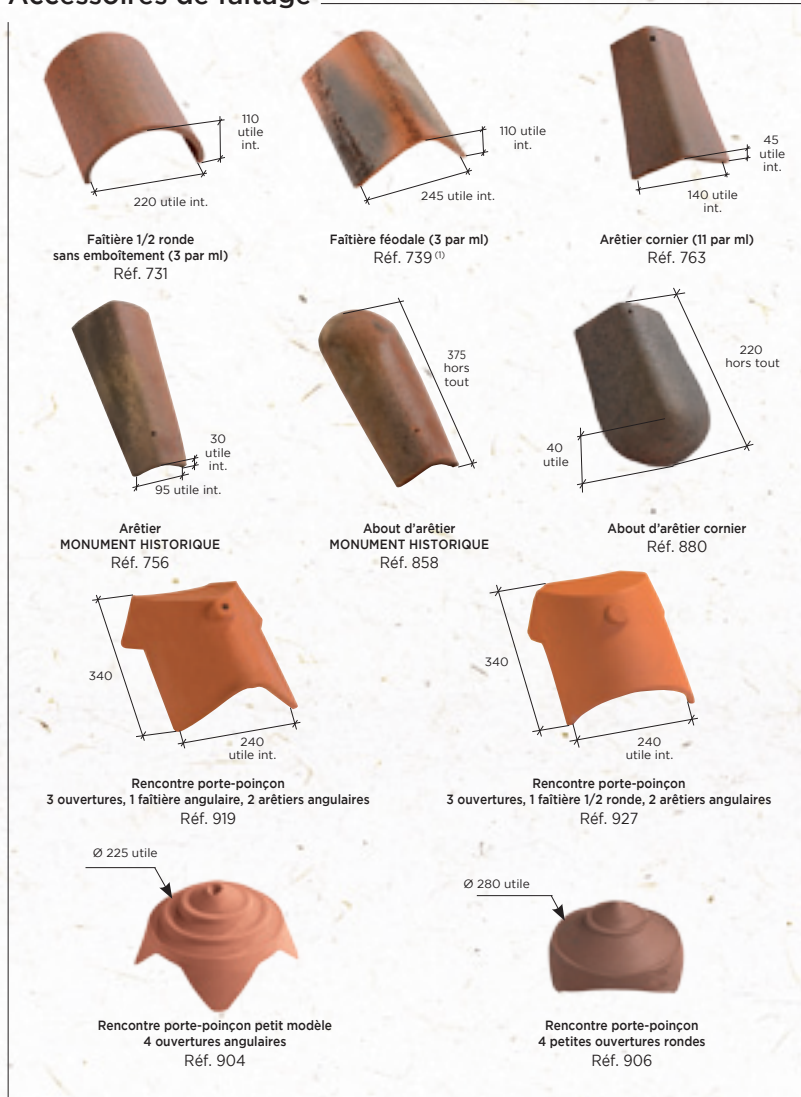

### Autres produits

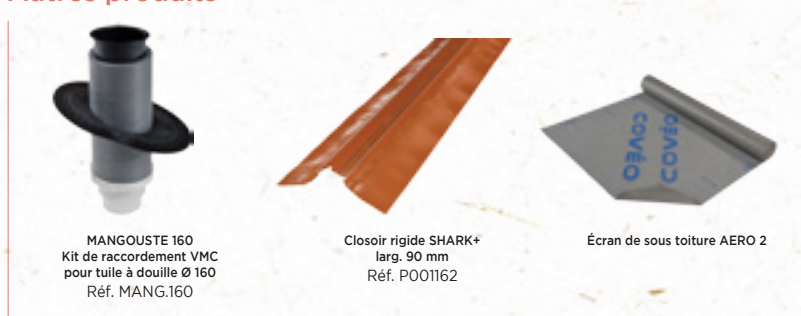

(1) Accessoire commun à tous les modèles de MONUMENT HISTORIQUE 16x27 et RESTAURATION 16x27.  
(2) Mise en œuvre obligatoire avec ses noquets, selon les conditions de pose préconisées sur la notice livrée avec le produit.

\* La classe de galbe de la tuile nécessite de choisir un cloisir ventilé adapté avec la forme de celle-ci, selon le référentiel de certification QB "cloisirs ventilés".

Pour les disponibilités de coloris par accessoire, merci de consulter notre site internet.



# PLATE 18X28 ANTEIS Doyet

—  
TRADITIONNELLE ET ESTHÉTIQUE

Tuile plate

Réf. 532



SÉLECTION  
PATRIMOINE

- Cuisson au bois
- Qualité des argiles
- Pureau brouillé
- Surface et nez déstructurés





## GAMME DE COLORIS

Pour pallier les légères différences de coloris inhérentes à la cuisson et à la matière première nous vous recommandons de panacher les produits. Le rendu des coloris sur ces photos n'est pas contractuel et ne peut être complètement fidèle à la réalité. Pour confirmer votre choix notre service "Envoi échantillons" se tient à votre disposition.



**VÈZÈRE**



**ABBAYE**



# PLATE 18X28 ANTEIS Doyet



Vous avez besoin d'un quantitatif ?  
D'une validation technique ?

**0 810 148 223**

Service 0,06 € / min  
+ prix appel

hot.line@edilians.com

## Tuile plate

### Caractéristiques techniques

#### Site de production :

Doyet

#### Longueur hors tout :

≈ 280 mm

#### Largeur hors tout :

≈ 180 mm

#### Largeur utile :

≈ 180 mm

#### Épaisseur :

13 mm

#### Nb au m<sup>2</sup> :

≈ de 53 à 58,5  
selon recouvrement

#### Pureau catalogue :

≈ 95, 100 ou 105 mm  
selon recouvrement

#### MI de liteaux par m<sup>2</sup> de couverture :

- au pureau mini de 95 mm : = 10,53 ml
- au pureau moyen de 100 mm : = 10 ml
- au pureau maxi de 105 mm : = 9,52 ml

#### Poids unitaire :

≈ 1,6 kg

#### Poids au m<sup>2</sup> :

≈ de 84,8 à 93,6 kg  
selon recouvrement

#### Quantité par palette :

720 tuiles

#### DTU :

40-23

#### Pose : joints croisés

#### Classe de galbe :

G0\*

## COUPES TRANSVERSALES AU NIVEAU DU LITEAU

### Pose sans rive

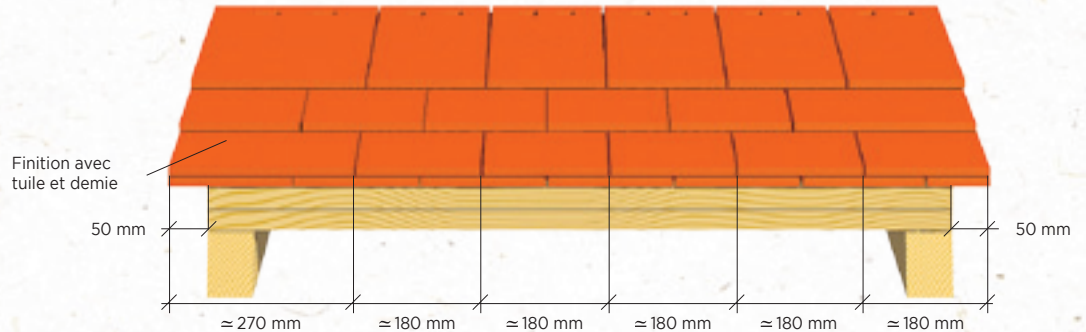

### Pose avec rives

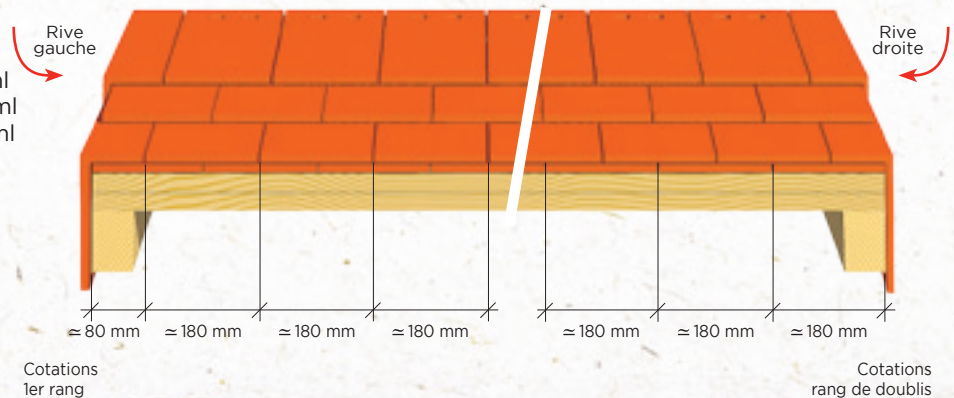

## COTATIONS

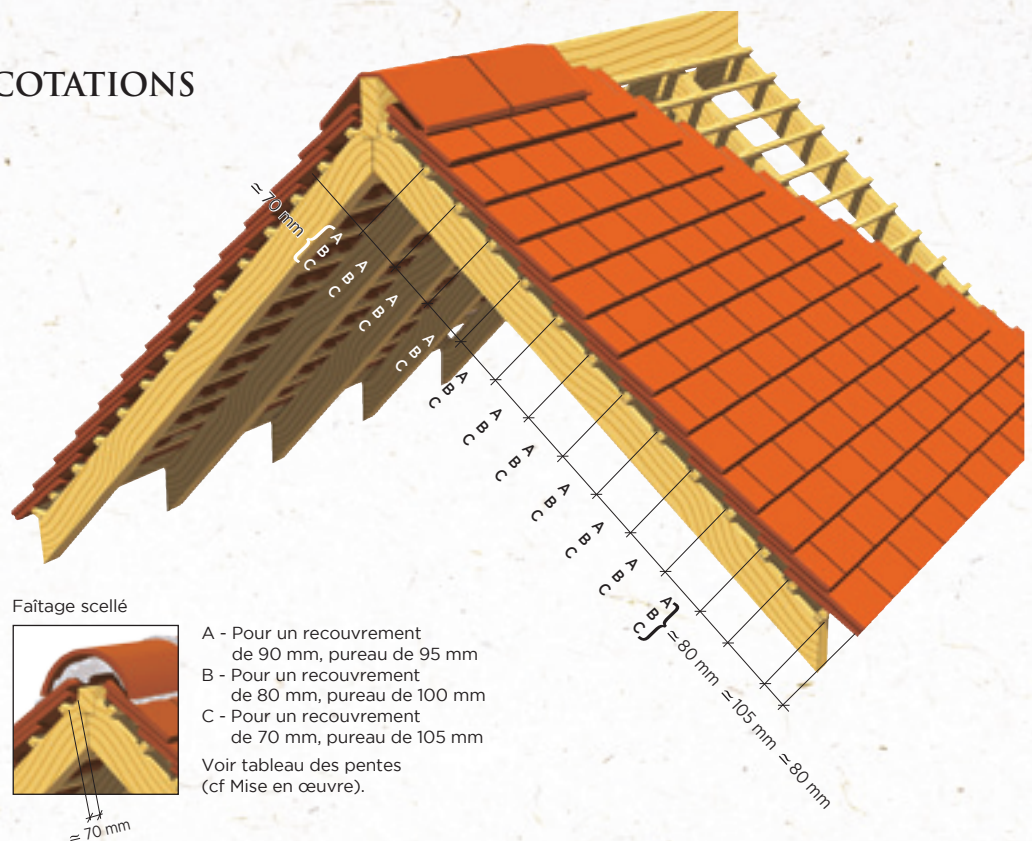

### NOTES DE PRESCRIPTION (CCTP)

Les tuiles seront posées conformément aux préconisations du fabricant et au DTU 40-23. La couverture sera réalisée en tuile Terre Cuite de type PLATE 18x28 ANTEIS Doyet ou équivalente et disposant des caractéristiques suivantes :

- De format 18 cm de large par 28 cm de long et d'une épaisseur de l'ordre de 13 mm.
- Celle-ci comportera une barrette unique sur toute sa largeur ainsi que 2 trous de pré-perçage afin d'optimiser sa tenue sur le toit.
- Celle-ci disposera d'un dépouage de +/- 5mm et une déstructuration aléatoire.
- De coloris Vézère ou Abbaye (obtenue à l'aide d'une cuisson au bois).
- Pour respecter les valeurs intrinsèques de la tuile terre cuite celle-ci ne devra pas être siliconée.

Enfin, les tuiles employées seront conformes à la norme NF - EN1304.

CCTP disponibles en téléchargement sur la Fiche Produit du site [www.edilians.com](http://www.edilians.com)

# TABLEAUX DES PENTES MINIMALES ADMISSIBLES (exprimé en % - extrait du DTU 40-23).

Important : au-delà de 8 ml de projection horizontale contacter notre Hot Line.

x=longueur de recouvrement.

Sans écran	Zones géographiques d'application					
	Zone 1 < 200 m		Zone 2 entre 200 m et 500 m		Zone 3 > 500 m	
	X ≥ 80 mm	X ≥ 70 mm	X ≥ 80 mm	X ≥ 70 mm	X ≥ 90 mm	X ≥ 80 mm
Protégé	70%	80%	70%	80%	80%	90%
Normal	80%	90%	90%	100%	100%	110%
Exposé	100%	110%	110%	120%	115%	125%

Avec écran	Zones géographiques d'application					
	Zone 1 < 200 m		Zone 2 entre 200 m et 500 m		Zone 3 > 500 m	
	X ≥ 80 mm	X ≥ 70 mm	X ≥ 80 mm	X ≥ 70 mm	X ≥ 90 mm	X ≥ 80 mm
Protégé	60%	70%	60%	70%	70%	80%
Normal	70%	80%	80%	85%	85%	95%
Exposé	85%	95%	95%	105%	100%	110%

## TUILES COMPLÉMENTAIRES

### Accessoires de plain pan



### Accessoires de rive

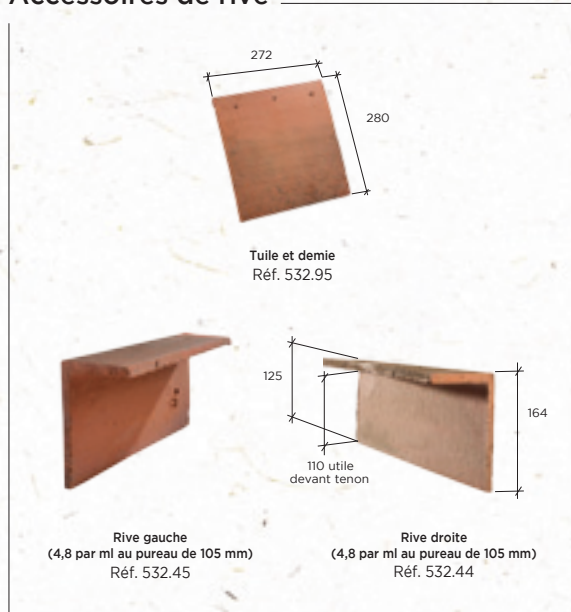

### Accessoires de faîtiage



### Autres produits



(1) Mise en œuvre obligatoire avec ses noquets, selon les conditions de pose préconisées sur la notice livrée avec le produit.

\* La classe de galbe de la tuile nécessite de choisir un closioir ventilé adapté avec la forme de celle-ci, selon le référentiel de certification QB "closioirs ventilés".

Pour les disponibilités de coloris par accessoire, merci de consulter notre site internet.

# PLATE 16X38 Doyet

LA TRADITION DES TUILES ÉCAILLES

Tuile plate

Réf. 526



SÉLECTION  
PATRIMOINE

- Authenticité
- Finesse du galbe
- Deux trous de pré-perçage
- Un seul tenon sur toute la largeur de la tuile



## GAMME DE COLORIS

Pour pallier les légères différences de coloris inhérentes à la cuisson et à la matière première nous vous recommandons de panacher les produits. Le rendu des coloris sur ces photos n'est pas contractuel et ne peut être complètement fidèle à la réalité. Pour confirmer votre choix notre service "Envoi échantillons" se tient à votre disposition.



**PATINÉ FONCÉ**



**ROUGE PATINÉ**





## Tuile plate

### Caractéristiques techniques

**Site de production :**

Doyet

**Longueur hors tout :**

≈ 380 mm

**Largeur hors tout :**

≈ 160 mm

**Largeur utile :**

≈ 160 mm

**Épaisseur :**

12 mm

**Nb au m<sup>2</sup> :**

- au pureau de 145 mm : = 43

- au pureau de 150 mm : = 42

- au pureau de 155 mm : = 40

**Pureau catalogue :**

145, 150 ou 155 mm  
selon recouvrement

**MI de liteaux par m<sup>2</sup> de couverture :**

- au pureau mini de 145 mm : = 6,90 ml

- au pureau moyen de 150 mm : = 6,67 ml

- au pureau maxi de 155 mm : = 6,45 ml

**Poids unitaire :**

≈ 1,9 kg

**Poids au m<sup>2</sup> :**

de 76 à 81,7 kg

selon recouvrement

**Quantité par palette :**

400 tuiles

**DTU :**

40-23

**Pose : joints croisés**

**Classe de galbe :**

G0\*

## COUPES TRANSVERSALES AU NIVEAU DU LITEAU

### Pose sans rive (débord de 35 mm)

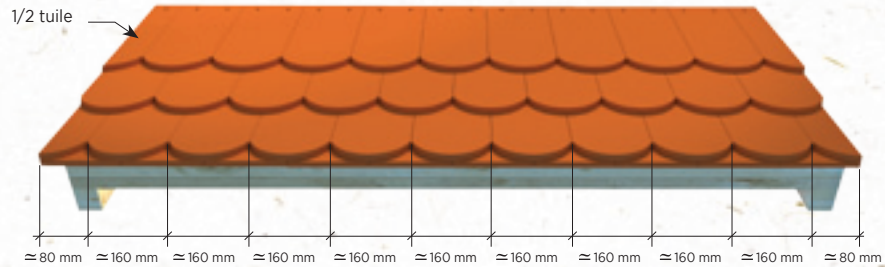

### Pose avec rives

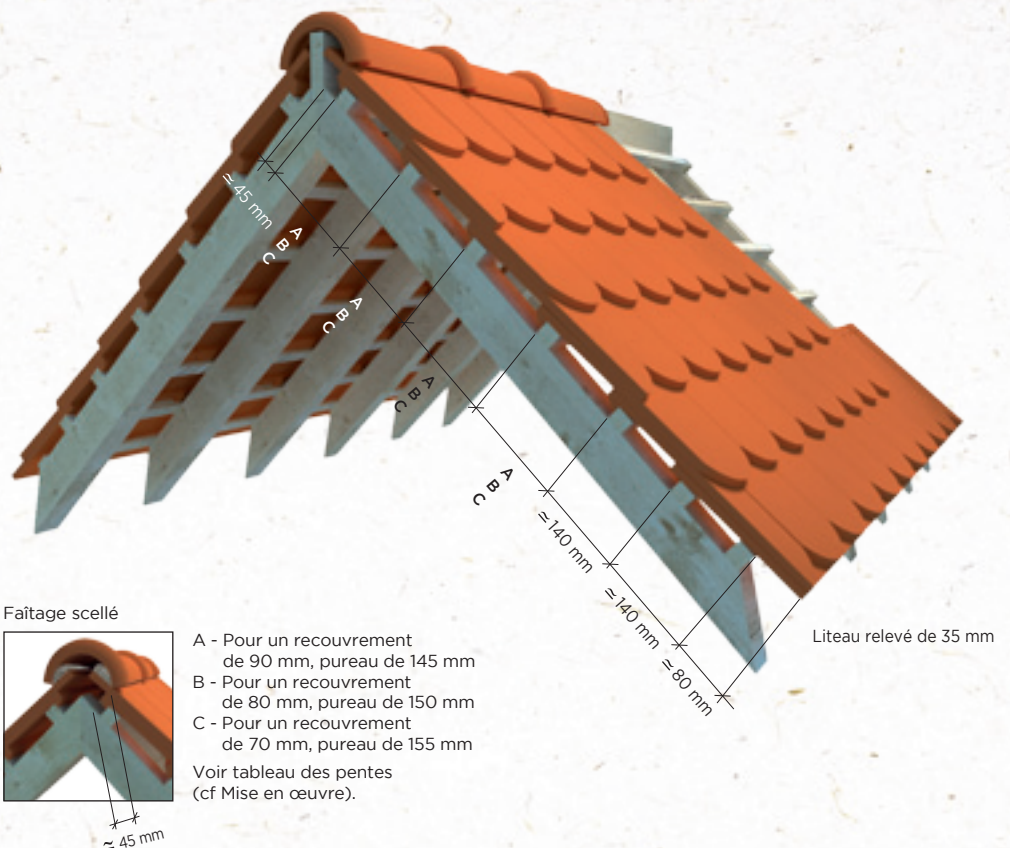
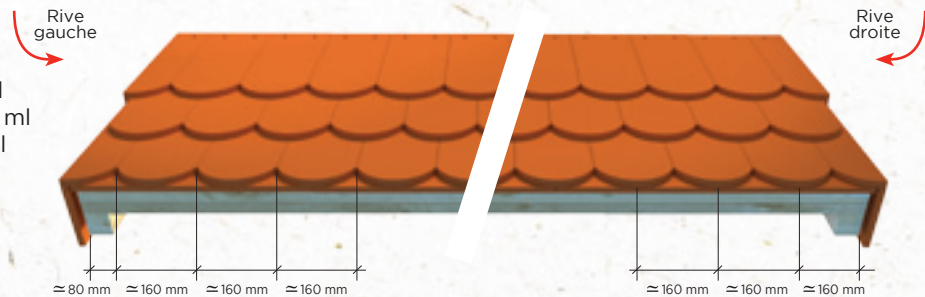

### NOTES DE PRESCRIPTION (CCTP)

Les tuiles seront posées conformément aux préconisations du fabricant et au DTU 40.23. La couverture sera réalisée en tuile Terre Cuite de type PLATE 16x38 Doyet ou équivalente et disposant des caractéristiques suivantes :

- De format 16 cm de large par 38 cm de long et d'une épaisseur de l'ordre de 12 mm.
- Celle-ci comportera 2 tenons et 2 trous de pré-perçage afin d'optimiser sa tenue sur le toit.
- De coloris Patiné Foncé ou Rouge Patiné.
- Pour respecter les valeurs intrinsèques de la tuile terre cuite celle-ci ne devra pas être siliconée.

Enfin, les tuiles employées seront conformes à la norme NF EN 1304.

# TABLEAUX DES PENTES MINIMALES ADMISSIBLES (exprimé en % - extrait du DTU 40-23).

Important : au-delà de 8 ml de projection horizontale contacter notre Hot Line.

x=longueur de recouvrement.

Sans écran	Zones géographiques d'application					
	Zone 1 < 200 m		Zone 2 entre 200 m et 500 m		Zone 3 > 500 m	
	X ≥ 80 mm	X ≥ 70 mm	X ≥ 80 mm	X ≥ 70 mm	X ≥ 90 mm	X ≥ 80 mm
Protégé	70%	80%	70%	80%	80%	90%
Normal	80%	90%	90%	100%	100%	110%
Exposé	100%	110%	110%	120%	115%	125%

Avec écran	Zones géographiques d'application					
	Zone 1 < 200 m		Zone 2 entre 200 m et 500 m		Zone 3 > 500 m	
	X ≥ 80 mm	X ≥ 70 mm	X ≥ 80 mm	X ≥ 70 mm	X ≥ 90 mm	X ≥ 80 mm
Protégé	60%	70%	60%	70%	70%	80%
Normal	70%	80%	80%	85%	85%	95%
Exposé	85%	95%	95%	105%	100%	110%

## TUILES COMPLÉMENTAIRES

### Accessoires de plain pan

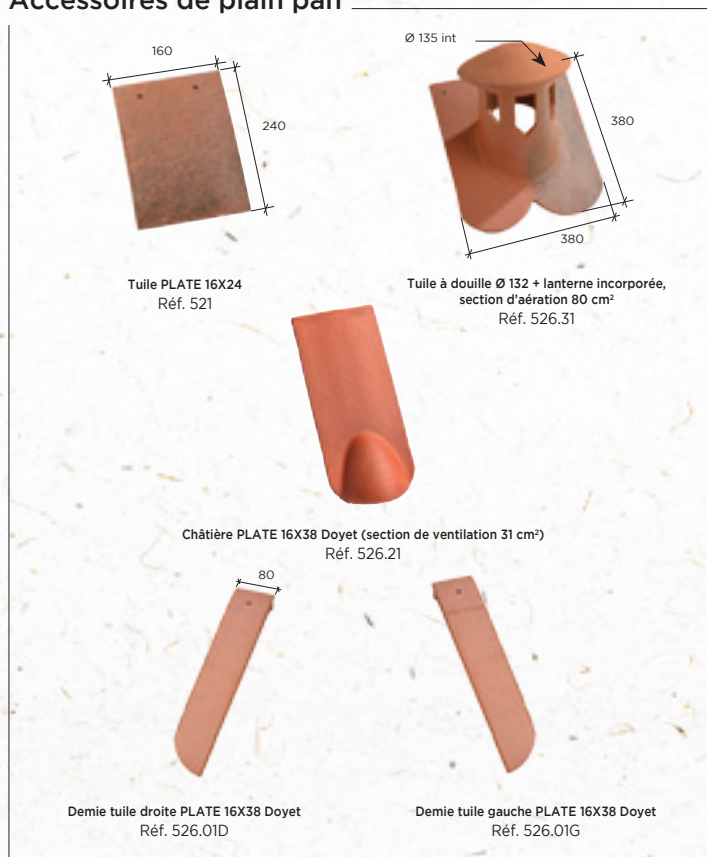

### Accessoires de rive

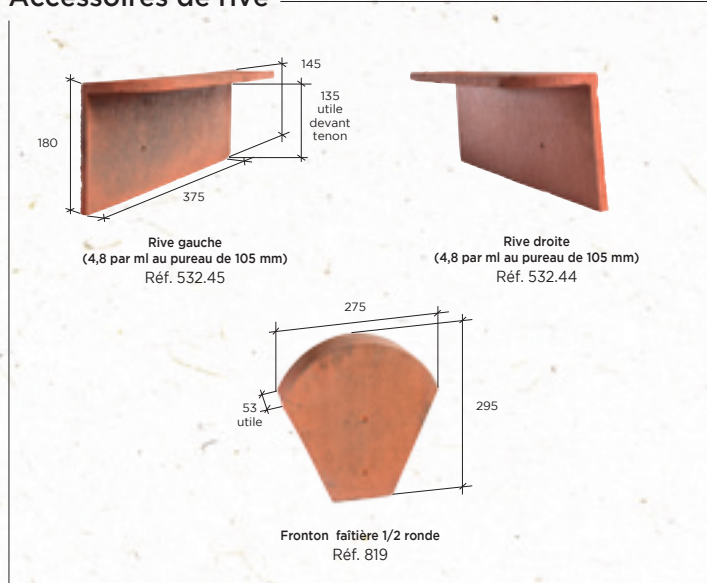

### Accessoires de faitage

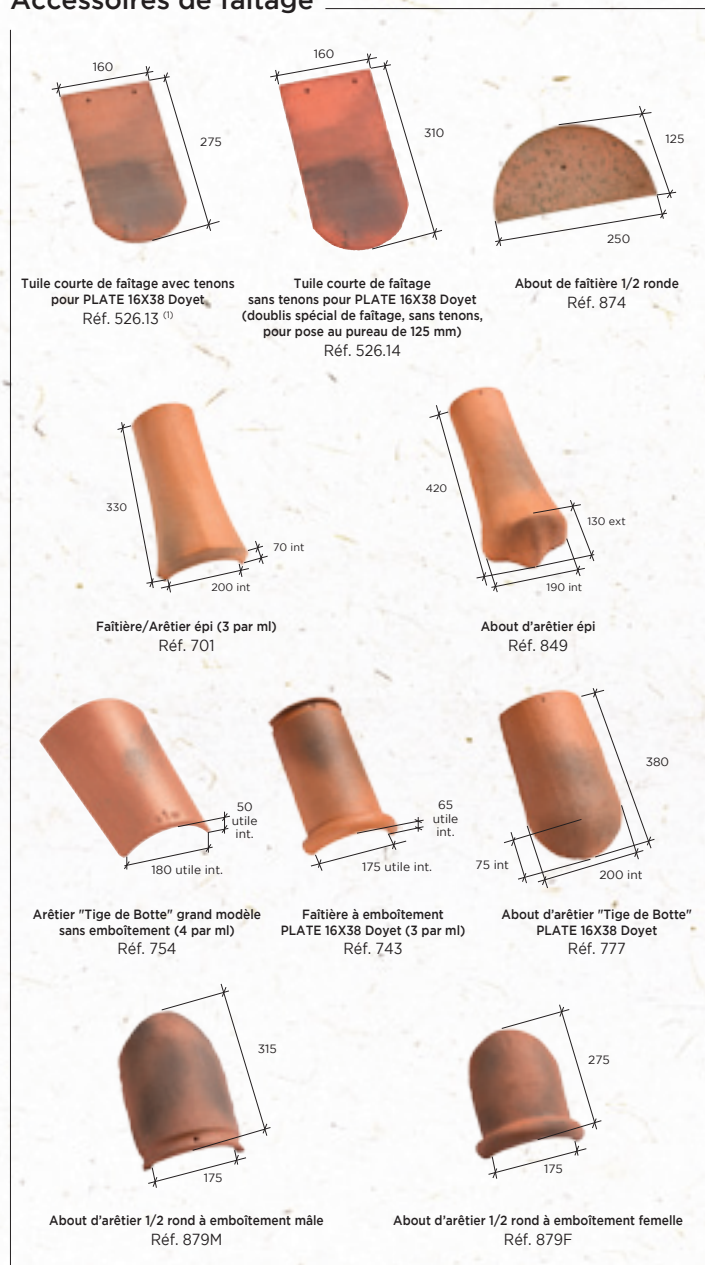

### Autres produits



(1) Nous disposons également d'une tuile longue de faitage, longueur 310 mm sans tenon (Réf 526.14), pour répondre à certaines configurations de chantiers. Pour plus d'informations, consultez notre Hotline.

\* La classe de galbe de la tuile nécessite de choisir un cloisoir ventilé adapté avec la forme de celle-ci, selon le référentiel de certification QB "cloisoirs ventilés".

Pour les disponibilités de coloris par accessoire, merci de consulter notre site internet.



# PLATE 17X27 Doyet

L'AUTHENTIQUE

Tuile plate

Réf. 520



SÉLECTION  
PATRIMOINE

- Cuisson au bois
- Fabrication artisanale
- Qualité des argiles
- Garantie 30 ans

## GAMME DE COLORIS

Pour pallier les légères différences de coloris inhérentes à la cuisson et à la matière première nous vous recommandons de panacher les produits. Le rendu des coloris sur ces photos n'est pas contractuel et ne peut être complètement fidèle à la réalité. Pour confirmer votre choix notre service "Envoi échantillons" se tient à votre disposition.



**RUSTIQUE**



**RUSTIQUE FONCÉ**



# PLATE 17X27 Doyet



Vous avez besoin d'un quantitatif ?  
D'une validation technique ?

0 810 148 223

Service 0,06 € / min  
+ prix appel

hot.line@edilians.com

## Tuile plate

### Caractéristiques techniques

#### Site de production :

Doyet

#### Longueur hors tout :

≈ 275 mm

#### Largeur hors tout :

≈ 170 mm

#### Largeur utile :

≈ 170 mm

#### Épaisseur :

12,5 mm

#### Nb au m<sup>2</sup> :

- au pureau de 90 mm : = 65 ml

- au pureau de 95 mm : = 62 ml

- au pureau de 1005 mm : = 59 ml

#### Pureau catalogue :

90, 95 ou 100 mm  
selon recouvrement

#### MI de liteaux par m<sup>2</sup> de couverture :

- au pureau mini de 90 mm : = 11,11 ml

- au pureau moyen de 95 mm : = 10,53 ml

- au pureau maxi de 100 mm : = 10,00 ml

#### Poids unitaire :

≈ 1,2 kg

#### Poids au m<sup>2</sup> :

de 70,8 à 78 kg

selon recouvrement

#### Quantité par palette :

720 tuiles

#### DTU :

40-23

#### Pose : joints croisés

#### Classe de galbe :

G0\*

## COUPES TRANSVERSALES AU NIVEAU DU LITEAU

### Pose avec rives en débord (50 mm maxi)

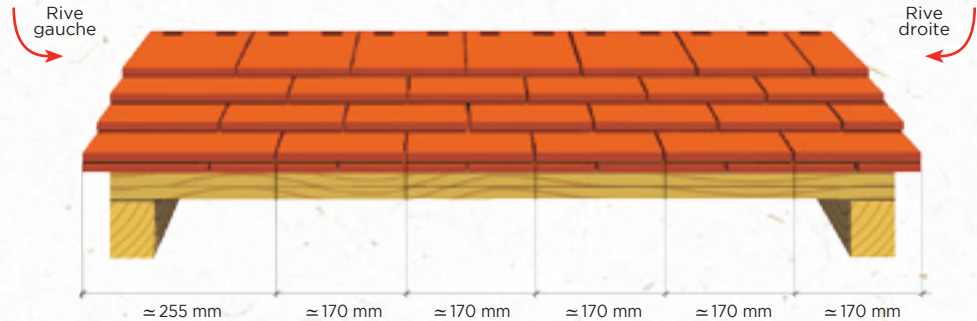

### Pose avec rives individuelles

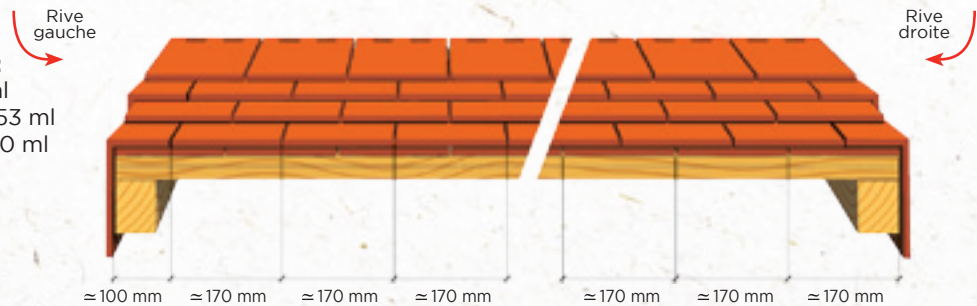

## COTATIONS

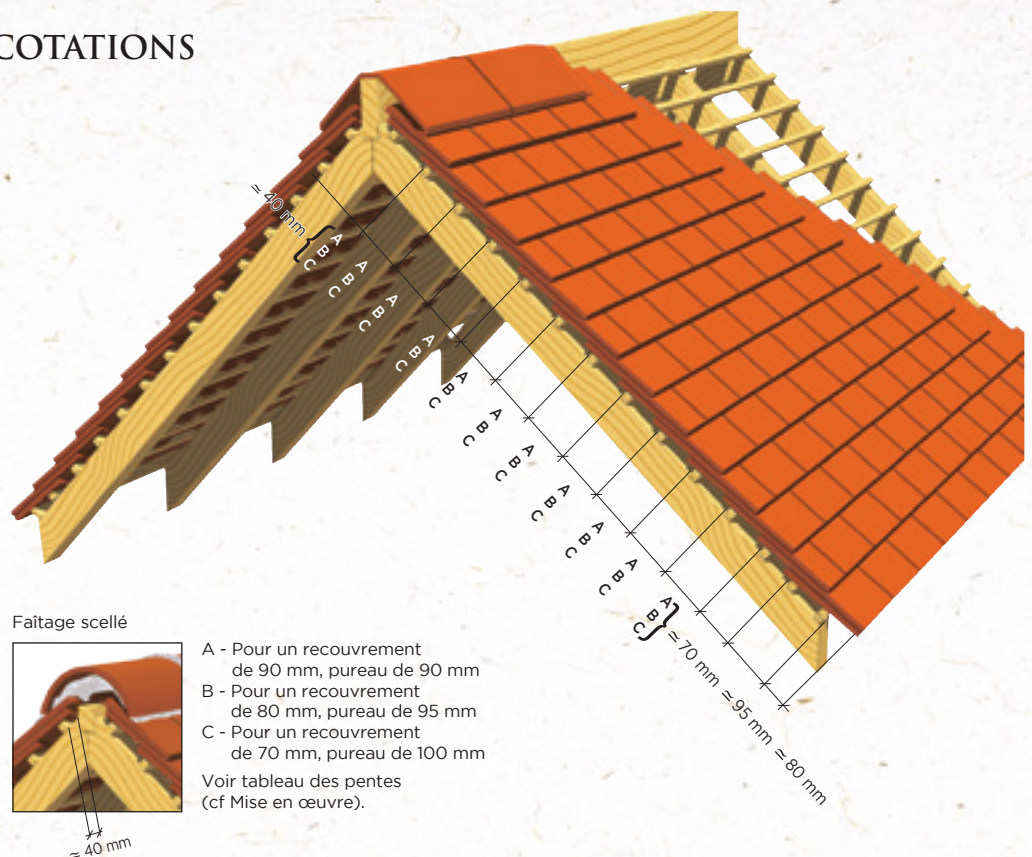

### NOTES DE PRESCRIPTION (CCTP)

Les tuiles seront posées conformément aux préconisations du fabricant et au DTU 40.23. La couverture sera réalisée en tuile Terre Cuite de type PLATE 16X27 Doyet ou équivalente et disposant des caractéristiques suivantes :

- De format 17 cm de large par 27 cm de long et d'une épaisseur de l'ordre de 12,5 mm.
- Celle-ci comportera 2 tenons et 2 trous de pré-perçage afin d'optimiser sa tenue sur le toit.
- De coloris Rustique ou Rustique Foncé (obtenu à l'aide d'une cuisson au bois)
- Pour respecter les valeurs intrinsèques de la tuile terre cuite celle-ci ne devra pas être siliconée.

Enfin, les tuiles employées seront conformes à la norme NF EN 1304.

CCTP disponibles en téléchargement sur la Fiche Produit du site [www.edilians.com](http://www.edilians.com)

# TABLEAUX DES PENTES MINIMALES ADMISSIBLES (exprimé en % - extrait du DTU 40-23).

Important : au-delà de 8 ml de projection horizontale contacter notre Hot Line.

x=longueur de recouvrement.

Sans écran	Zones géographiques d'application					
	Zone 1 < 200 m		Zone 2 entre 200 m et 500 m		Zone 3 > 500 m	
	X ≥ 80 mm	X ≥ 70 mm	X ≥ 80 mm	X ≥ 70 mm	X ≥ 90 mm	X ≥ 80 mm
Protégé	70%	80%	70%	80%	80%	90%
Normal	80%	90%	90%	100%	100%	110%
Exposé	100%	110%	110%	120%	115%	125%

Avec écran	Zones géographiques d'application					
	Zone 1 < 200 m		Zone 2 entre 200 m et 500 m		Zone 3 > 500 m	
	X ≥ 80 mm	X ≥ 70 mm	X ≥ 80 mm	X ≥ 70 mm	X ≥ 90 mm	X ≥ 80 mm
Protégé	60%	70%	60%	70%	70%	80%
Normal	70%	80%	80%	85%	85%	95%
Exposé	85%	95%	95%	105%	100%	110%

## TUILES COMPLÉMENTAIRES

### Accessoires de plain pan



### Accessoires de rive

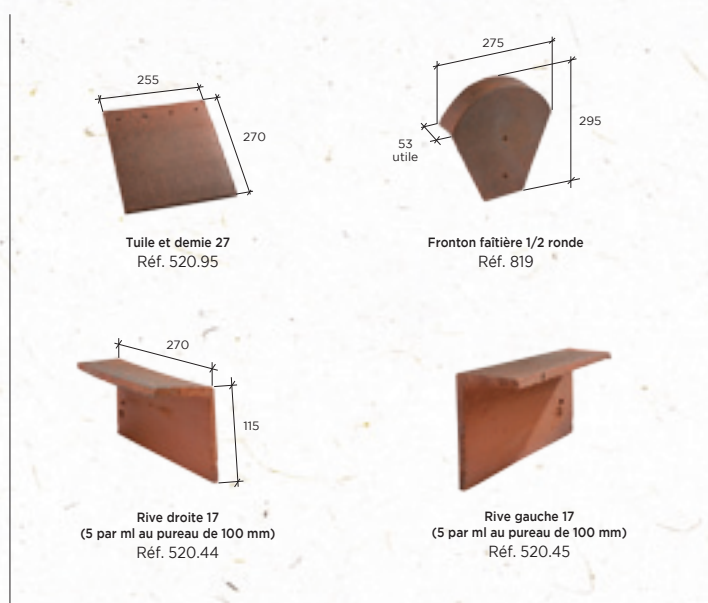

### Accessoires de faitage



### Autres produits

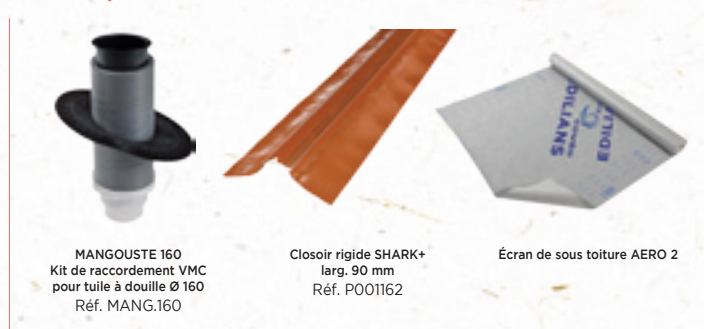

(1) Mise en œuvre obligatoire avec ses noquets, selon les conditions de pose préconisées sur la notice livrée avec le produit.

\* La classe de galbe de la tuile nécessite de choisir un cloisir ventilé adapté avec la forme de celle-ci, selon le référentiel de certification QB "cloisirs ventilés".

Pour les disponibilités de coloris par accessoire, merci de consulter notre site internet.

# PLATE TRADITION

## 17X27 Doyet

L'ESPRIT D'AUTREFOIS

Tuile plate

Réf. 523

SP

SÉLECTION  
PATRIMOINE

- Épaisseur 12,5 mm
- Pureau brouillé
- Qualité des argiles
- Cuisson au bois



## GAMME DE COLORIS

Pour pallier les légères différences de coloris inhérentes à la cuisson et à la matière première nous vous recommandons de panacher les produits. Le rendu des coloris sur ces photos n'est pas contractuel et ne peut être complètement fidèle à la réalité. Pour confirmer votre choix notre service "Envoi échantillons" se tient à votre disposition.



TERRE D'ALLIER



# PLATE TRADITION 17X27 Doyet



Vous avez besoin d'un quantitatif ?  
D'une validation technique ?

**0 810 148 223**

Service 0,06 € / min  
+ prix appel

hot.line@edilians.com

## Tuile plate

### Caractéristiques techniques

**Site de production :**  
Doyet

**Longueur hors tout :**  
≈ 275 mm

**Largeur hors tout :**  
≈ 170 mm

**Largeur utile :**  
≈ 170 mm

**Épaisseur :** 12,5 mm

**Nb au m<sup>2</sup> :**  
- au pureau de 90 mm : = 65  
- au pureau de 95 mm : = 62  
- au pureau de 100 mm : = 59

**Pureau catalogue :**  
90, 95 ou 100 mm  
selon recouvrement

**MI de liteaux par m<sup>2</sup> de couverture :**  
- au pureau mini de 90 mm : = 11,11 ml  
- au pureau moyen de 95 mm : = 10,53 ml  
- au pureau maxi de 100 mm : = 10,00 ml

**Poids unitaire :** ≈ 1,38 kg

**Poids au m<sup>2</sup> :**  
de 82,6 à 91 kg  
selon recouvrement

**Quantité par palette :** 720 tuiles

**DTU :** 40-23

**Pose à joints croisés**

**Classe de galbe :**  
GO\*

## COUPES TRANSVERSALES AU NIVEAU DU LITEAU

### Pose avec rives en débord (50 mm maxi)

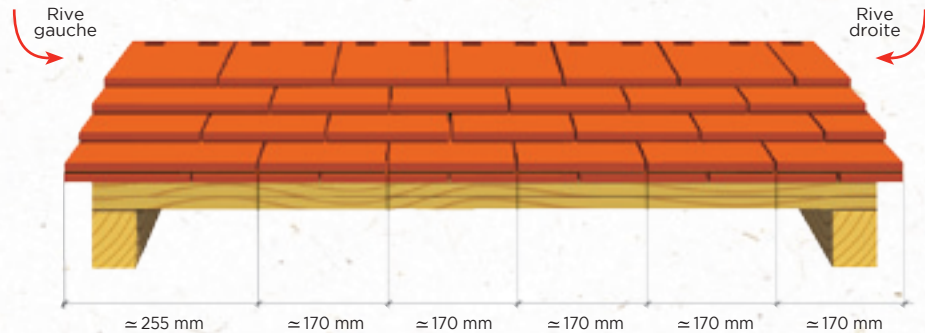

### Pose avec rives individuelles

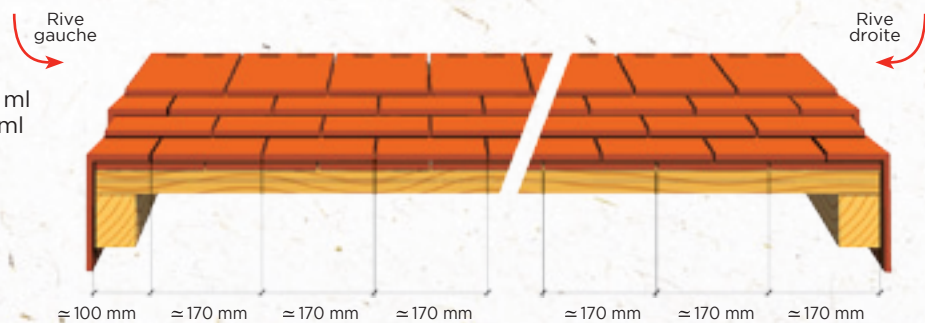

## COTATIONS

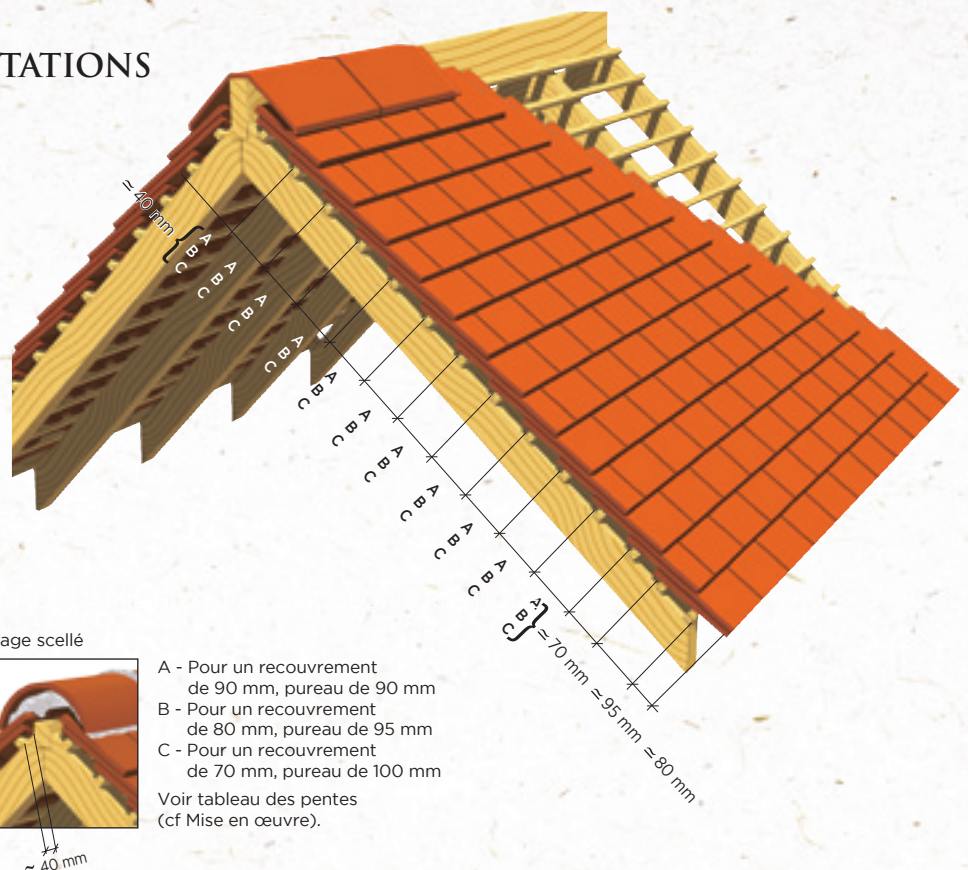

### NOTES DE PRESCRIPTION (CCTP)

Les tuiles seront posées conformément aux préconisations du fabricant et au DTU 40.23. La couverture sera réalisée en tuile Terre Cuite de type PLATE TRADITION 17X27 Doyet ou équivalente et disposant des caractéristiques suivantes :

- De format 17 cm de large par 27 cm de long et d'une épaisseur de l'ordre de 12,5 mm.
- Celle-ci comportera 2 tenons et 2 trous de pré-perçage afin d'optimiser sa tenue sur le toit.
- Le coloris Terre d'Allier (obtenu à l'aide d'une cuisson au bois) disposera d'un dépoussage de +/- 5 mm et d'une déstructuration de surface aléatoire grâce à l'ajout de pouzzolane (aucune tuile ne devant se ressembler).
- Pour respecter les valeurs intrinsèques de la tuile terre cuite celle-ci ne devra pas être siliconée.

Enfin, les tuiles employées seront conformes à la norme NF EN 1304.

CCTP disponibles en téléchargement sur la Fiche Produit du site [www.edilians.com](http://www.edilians.com)

# TABLEAUX DES PENTES MINIMALES ADMISSIBLES (exprimé en % - extrait du DTU 40-23).

Important : au-delà de 8 ml de projection horizontale contacter notre Hot Line.

x=longueur de recouvrement.

Sans écran	Zones géographiques d'application					
	Zone 1 < 200 m		Zone 2 entre 200 m et 500 m		Zone 3 > 500 m	
	X ≥ 80 mm	X ≥ 70 mm	X ≥ 80 mm	X ≥ 70 mm	X ≥ 90 mm	X ≥ 80 mm
Protégé	70%	80%	70%	80%	80%	90%
Normal	80%	90%	90%	100%	100%	110%
Exposé	100%	110%	110%	120%	115%	125%

Avec écran	Zones géographiques d'application					
	Zone 1 < 200 m		Zone 2 entre 200 m et 500 m		Zone 3 > 500 m	
	X ≥ 80 mm	X ≥ 70 mm	X ≥ 80 mm	X ≥ 70 mm	X ≥ 90 mm	X ≥ 80 mm
Protégé	60%	70%	60%	70%	70%	80%
Normal	70%	80%	80%	85%	85%	95%
Exposé	85%	95%	95%	105%	100%	110%

## TUILLES COMPLÉMENTAIRES

### Accessoires de plain pan



### Accessoires de rive

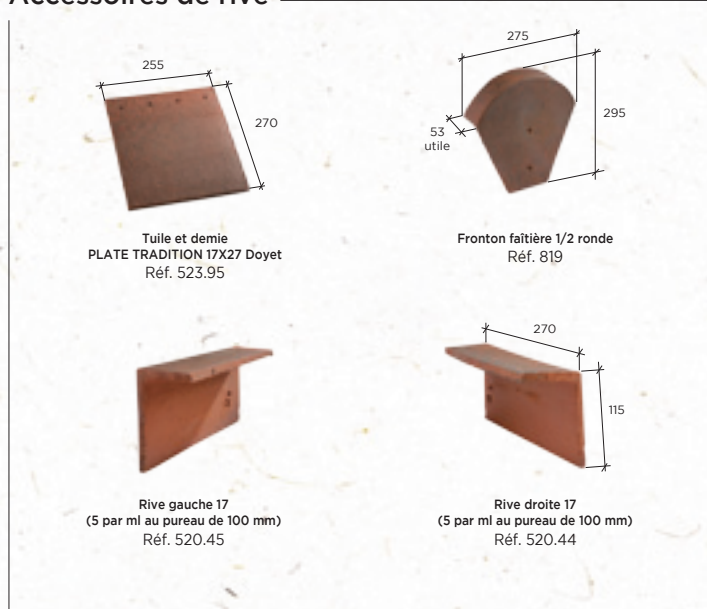

### Accessoires de faîtière

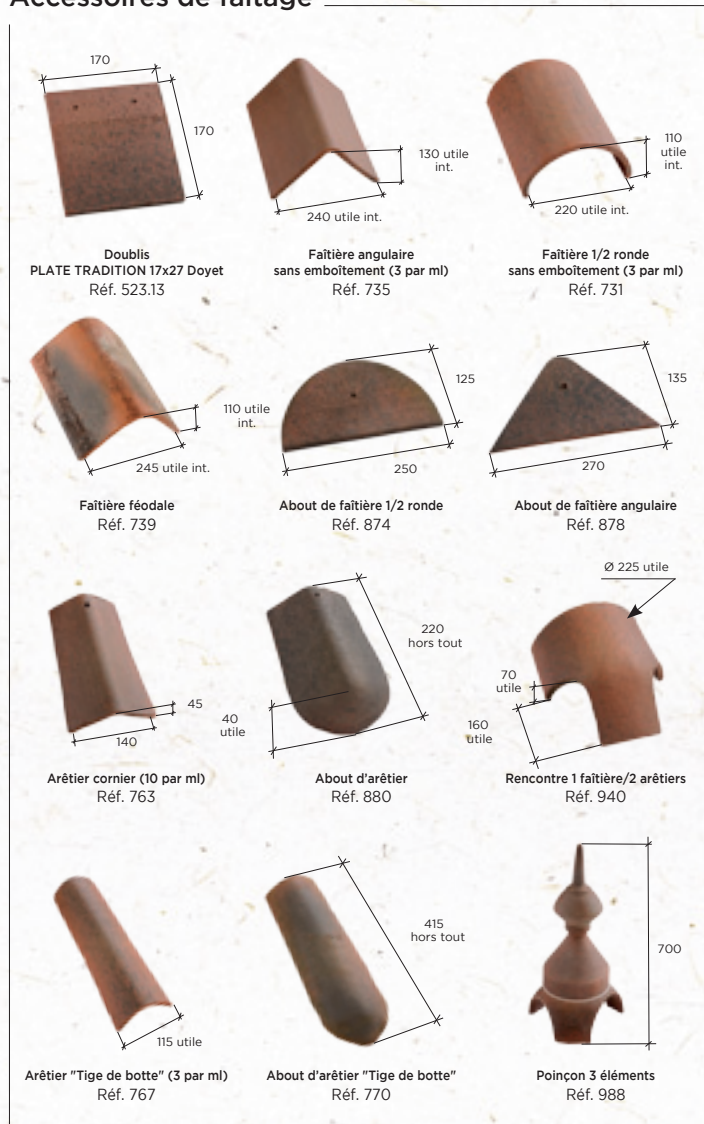

### Autres produits



(1) Mise en œuvre obligatoire avec ses noquets, selon les conditions de pose préconisées sur la notice livrée avec le produit.

\* La classe de galbe de la tuile nécessite de choisir un closioir ventilé adapté avec la forme de celle-ci, selon le référentiel de certification QB "closioirs ventilés".

Pour les disponibilités de coloris par accessoire, merci de consulter notre site internet.



# MONUMENT HISTORIQUE

## Doyet

---

LA RÉFÉRENCE POUR LE HAUT DE GAMME

Tuile plate

Réf. 522

The logo consists of the letters 'S' and 'P' in a highly stylized, cursive, and intertwined font.

SÉLECTION  
PATRIMOINE

- Épaisseur 15 mm
- Pureau brouillé
- Panaché dans les palettes
- Cuisson au bois
- Respect des traditions architecturales



## GAMME DE COLORIS

Pour pallier les légères différences de coloris inhérentes à la cuisson et à la matière première nous vous recommandons de panacher les produits. Le rendu des coloris sur ces photos n'est pas contractuel et ne peut être complètement fidèle à la réalité. Pour confirmer votre choix notre service "Envoi échantillons" se tient à votre disposition.



TERRE D'ALLIER





## Tuile plate

### Caractéristiques techniques

**Site de production :**

Doyet

**Longueur hors tout :**

≈ 275 mm

**Largeur hors tout :**

≈ 170 mm

**Largeur utile :**

≈ 170 mm

**Épaisseur :**

15 mm

**Nb au m<sup>2</sup> :**

- au pureau de 90 mm : = 65

- au pureau de 95 mm : = 62

- au pureau de 100 mm : = 59

**Pureau catalogue :**

90, 95 ou 100 mm

selon recouvrement

**MI de liteaux par m<sup>2</sup> de couverture :**

- au pureau mini de 90 mm : = 11,11 ml

- au pureau moyen de 95 mm : = 10,53 ml

- au pureau maxi de 100 mm : = 10,00 ml

**Poids unitaire :**

≈ 1,5 kg

**Poids au m<sup>2</sup> :**

de 88,5 à 97,5 kg

selon recouvrement

**Quantité par palette :**

600 tuiles

**DTU :**

40-23

**Pose à joints croisés**

**Classe de galbe :**

G0\*

## COUPES TRANSVERSALES AU NIVEAU DU LITEAU

### Pose avec rives en débord (50 mm maxi)

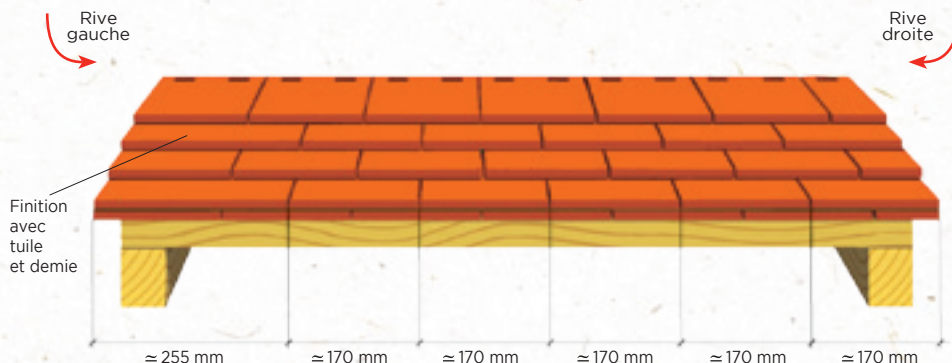

### Pose avec rives individuelles

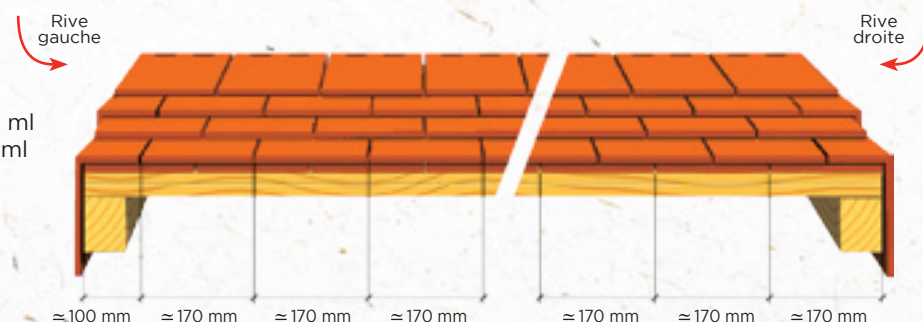

## COTATIONS

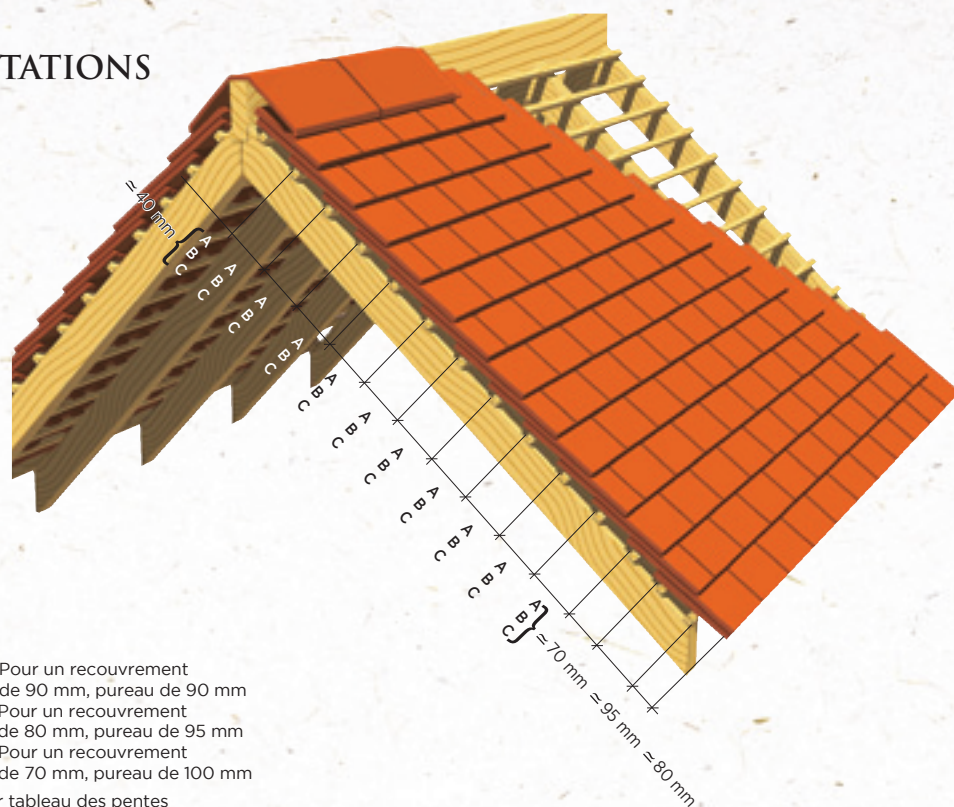

- A - Pour un recouvrement de 90 mm, pureau de 90 mm
- B - Pour un recouvrement de 80 mm, pureau de 95 mm
- C - Pour un recouvrement de 70 mm, pureau de 100 mm

Voir tableau des pentes  
(cf Mise en œuvre).

### NOTES DE PRESCRIPTION (CCTP)

Les tuiles seront posées conformément aux préconisations du fabricant et au DTU 40.23. La couverture sera réalisée en tuile Terre Cuite de type MONUMENT HISTORIQUE Doyet ou équivalente et disposant des caractéristiques suivantes :

- De format 16 cm de large par 27 cm de long, d'une épaisseur de l'ordre de 15 mm et de coloris Terre d'Allier (obtenu à l'aide d'une cuisson au bois)..
- Elle comportera 2 tenons et 2 trous de pré-perçage afin d'optimiser sa tenue sur le toit.
- Elle disposera d'un dépouage de +/- 5 mm et d'une déstructuration de surface aléatoire grâce à l'ajout de pouzzolane (aucune tuile ne devant se ressembler).
- Pour respecter les valeurs intrinsèques de la tuile terre cuite celle-ci ne devra pas être siliconée.

Enfin, les tuiles employées seront conformes à la norme NF EN 1304.

# TABLEAUX DES PENTES MINIMALES ADMISSIBLES (exprimé en % - extrait du DTU 40-23).

Important : au-delà de 8 ml de projection horizontale contacter notre Hot Line.

x=longueur de recouvrement.

Sans écran	Zones géographiques d'application					
	Zone 1 < 200 m		Zone 2 entre 200 m et 500 m		Zone 3 > 500 m	
	X ≥ 80 mm	X ≥ 70 mm	X ≥ 80 mm	X ≥ 70 mm	X ≥ 90 mm	X ≥ 80 mm
Protégé	70%	80%	70%	80%	80%	90%
Normal	80%	90%	90%	100%	100%	110%
Exposé	100%	110%	110%	120%	115%	125%

Avec écran	Zones géographiques d'application					
	Zone 1 < 200 m		Zone 2 entre 200 m et 500 m		Zone 3 > 500 m	
	X ≥ 80 mm	X ≥ 70 mm	X ≥ 80 mm	X ≥ 70 mm	X ≥ 90 mm	X ≥ 80 mm
Protégé	60%	70%	60%	70%	70%	80%
Normal	70%	80%	80%	85%	85%	95%
Exposé	85%	95%	95%	105%	100%	110%

## TUILES COMPLÉMENTAIRES

### Accessoires de plain pan

**Tuile à douille Ø 160** (conforme VMC) avec ses noquets  
Réf. 590.31 (1)

**Dessus de châtière MONUMENT HISTORIQUE 17** (section de ventilation 38 cm<sup>2</sup>)  
Réf. 522.22

**Duo sous châtière MONUMENT HISTORIQUE 17**  
Réf. 522.23

**Lanterne bi-section Ø 126 et Ø 160** (section d'aération 259 cm<sup>2</sup>) (conforme VMC)  
Réf. 1007

**Lanterne grand modèle Ø 160** (section d'aération 120 cm<sup>2</sup>)  
Réf. 1008

### Accessoires de rive

**Tuile et demie MONUMENT HISTORIQUE 27**  
Réf. 522.95

### Accessoires de faîtage

**Doublis MONUMENT HISTORIQUE 16**  
Réf. 522.13

**Faîtière 1/2 ronde sans emboîtement (3 par ml)**  
Réf. 731

**Faîtière féodale (3 par ml)**  
Réf. 739

**About de faîtière 1/2 ronde**  
Réf. 874

**About de faîtière angulaire**  
Réf. 878

**Arêtier cornier (10 par ml)**  
Réf. 763

**About d'arêtier cornier**  
Réf. 880

**Rencontre 1 faîtière/2 arêtiers**  
Réf. 940

**Arêtier "Tige de botte" (3 par ml)**  
Réf. 767

**About d'arêtier "Tige de botte"**  
Réf. 770

**Poinçon 3 éléments**  
Réf. 988

### Autres produits

**MANGOSTE 160**  
Kit de raccordement VMC pour tuile à douille Ø 160  
Réf. MANG.160

**Closoir rigide SHARK+ larg. 90 mm**  
Réf. P001162

**Écran de sous toiture AERO 2**

(1) Mise en œuvre obligatoire avec ses noquets, selon les conditions de pose préconisées sur la notice livrée avec le produit.

\* La classe de galbe de la tuile nécessite de choisir un closoir ventilé adapté avec la forme de celle-ci, selon le référentiel de certification QB "closoirs ventilés".

Pour les disponibilités de coloris par accessoire, merci de consulter notre site internet.

# PLATE TRADITION 17X27

## Phalempin

—  
ÉLÉGANCE, QUALITÉ ET SAVOIR-FAIRE

Tuile plate

Réf. 507



SÉLECTION  
PATRIMOINE

- Relief de surface
- Système anti-siphonnage
- Epaisseur 15 mm
- Camaïeu unique
- Garantie 30 ans





## GAMME DE COLORIS

Pour pallier les légères différences de coloris inhérentes à la cuisson et à la matière première nous vous recommandons de panacher les produits. Le rendu des coloris sur ces photos n'est pas contractuel et ne peut être complètement fidèle à la réalité. Pour confirmer votre choix notre service "Envoi échantillons" se tient à votre disposition.



HERMITAGE



MURAILLE





## Tuile plate

### Caractéristiques techniques

**Site de production :**

Phalempin

**Longueur hors tout :**

≈ 268 mm

**Largeur hors tout :**

≈ 168 mm

**Largeur utile :**

≈ 168 mm

**Épaisseur :**

15 mm

**Nb au m<sup>2</sup> :**

- au pureau de 90 mm : = 65

- au pureau de 95 mm : = 62

- au pureau de 100 mm : = 59

**Pureau catalogue :**

≈ 90, 95 ou 100 mm  
selon recouvrement

**MI de liteaux par m<sup>2</sup> de couverture :**

- au pureau mini de 90 mm : = 11,11 ml

- au pureau moyen de 95 mm : = 10,53 ml

- au pureau maxi de 100 mm : = 10,00 ml

**Poids unitaire :**

≈ 1,2 kg

**Poids au m<sup>2</sup> :**

= de 70,8 à 78 kg

selon recouvrement

**Quantité par palette :**

960 tuiles

**DTU :**

40-23

**Pose : joints croisés**

**Classe de galbe :**

G0\*

## COUPES TRANSVERSALES AU NIVEAU DU LITEAU

### Pose avec rives en débord (50 mm maxi)

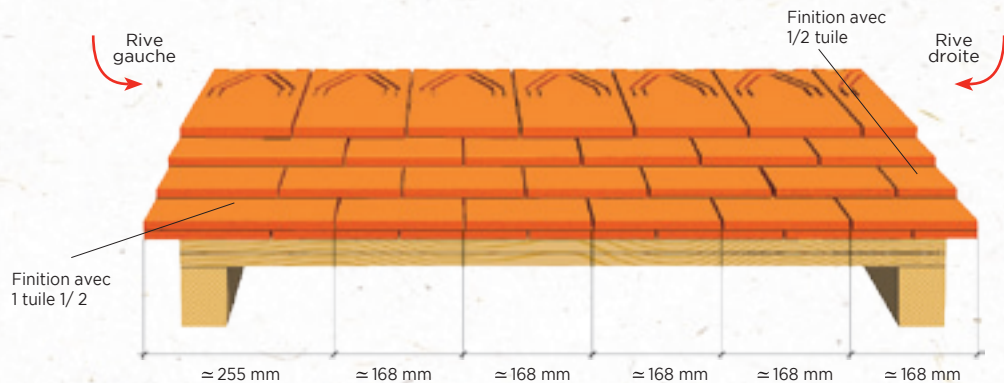

### Pose avec rives individuelles

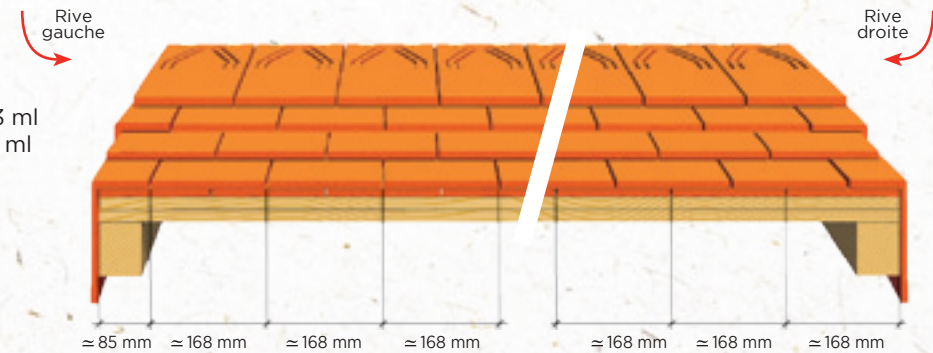

## COTATIONS

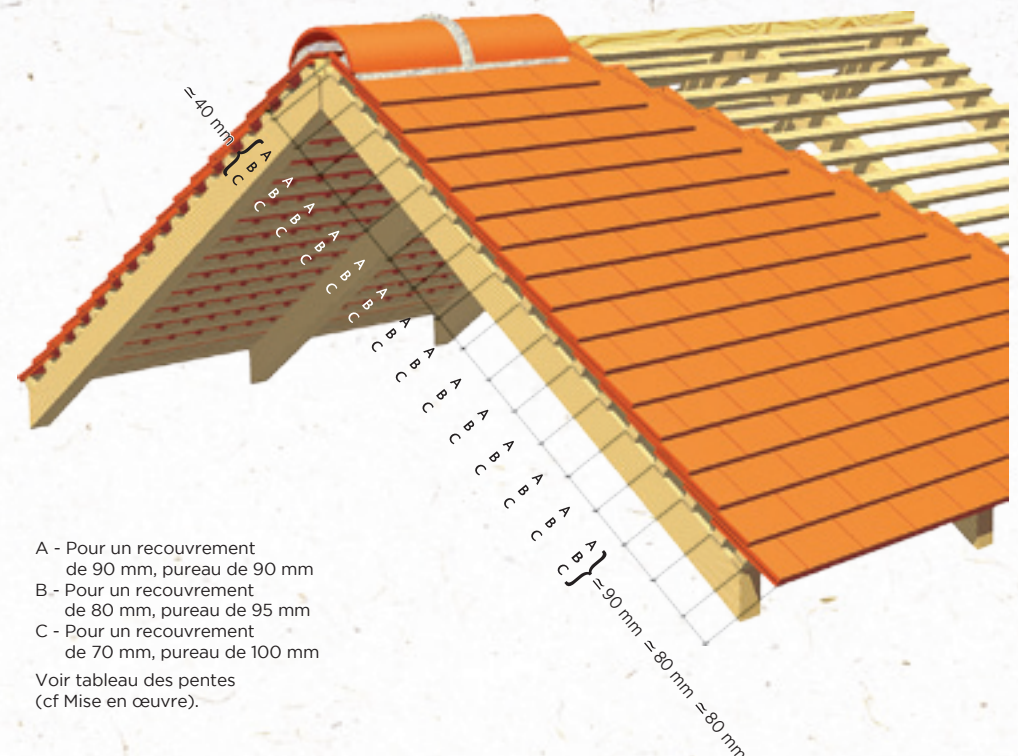

- A - Pour un recouvrement de 90 mm, pureau de 90 mm
- B - Pour un recouvrement de 80 mm, pureau de 95 mm
- C - Pour un recouvrement de 70 mm, pureau de 100 mm

Voir tableau des pentes  
(cf Mise en œuvre).

### NOTES DE PRESCRIPTION (CCTP)

Les tuiles seront posées conformément aux préconisations du fabricant et au DTU 40.23. La couverture sera réalisée en tuile Terre Cuite de type PLATE TRADITION 17X27 Phalempin ou équivalente et disposant des caractéristiques suivantes :

- De format 17 cm de large par 27 cm de long et d'une épaisseur de l'ordre de 15 mm.
- Celle-ci comportera 2 tenons et 2 trous de pré-perçage afin d'optimiser sa tenue sur le toit ainsi qu'un système de chevrons de décompression afin de réduire la capillarité.
- De coloris Hermitage ou Muraille.
- Pour respecter les valeurs intrinsèques de la tuile terre cuite celle-ci ne devra pas être siliconée.

Enfin, les tuiles employées seront conformes à la norme NF EN 1304 et détentrice de la marque NF.

# TABLEAUX DES PENTES MINIMALES ADMISSIBLES (exprimé en % - extrait du DTU 40-23).

Important : au-delà de 8 ml de projection horizontale contacter notre Hot Line.  
x=longueur de recouvrement.

Sans écran	Zones géographiques d'application					
	Zone 1 < 200 m		Zone 2 entre 200 m et 500 m		Zone 3 > 500 m	
	X ≥ 80 mm	X ≥ 70 mm	X ≥ 80 mm	X ≥ 70 mm	X ≥ 90 mm	X ≥ 80 mm
Protégé	70%	80%	70%	80%	80%	90%
Normal	80%	90%	90%	100%	100%	110%
Exposé	100%	110%	110%	120%	115%	125%

Avec écran	Zones géographiques d'application					
	Zone 1 < 200 m		Zone 2 entre 200 m et 500 m		Zone 3 > 500 m	
	X ≥ 80 mm	X ≥ 70 mm	X ≥ 80 mm	X ≥ 70 mm	X ≥ 90 mm	X ≥ 80 mm
Protégé	60%	70%	60%	70%	70%	80%
Normal	70%	80%	80%	85%	85%	95%
Exposé	85%	95%	95%	105%	100%	110%

## TUILES COMPLÉMENTAIRES

### Accessoires de plain pan



### Accessoires de rive

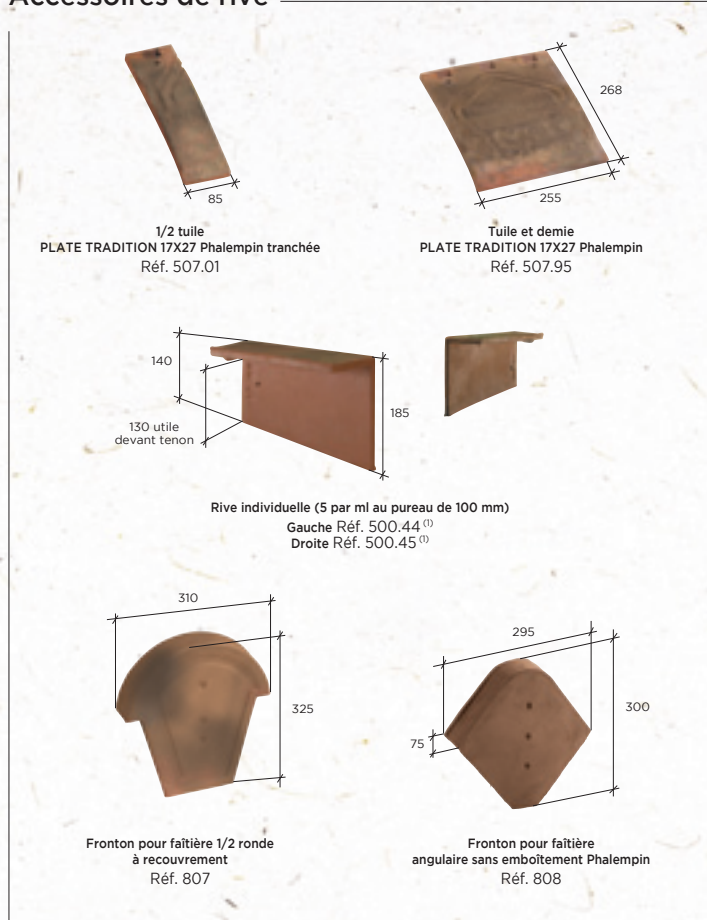

### Accessoires de faîtière

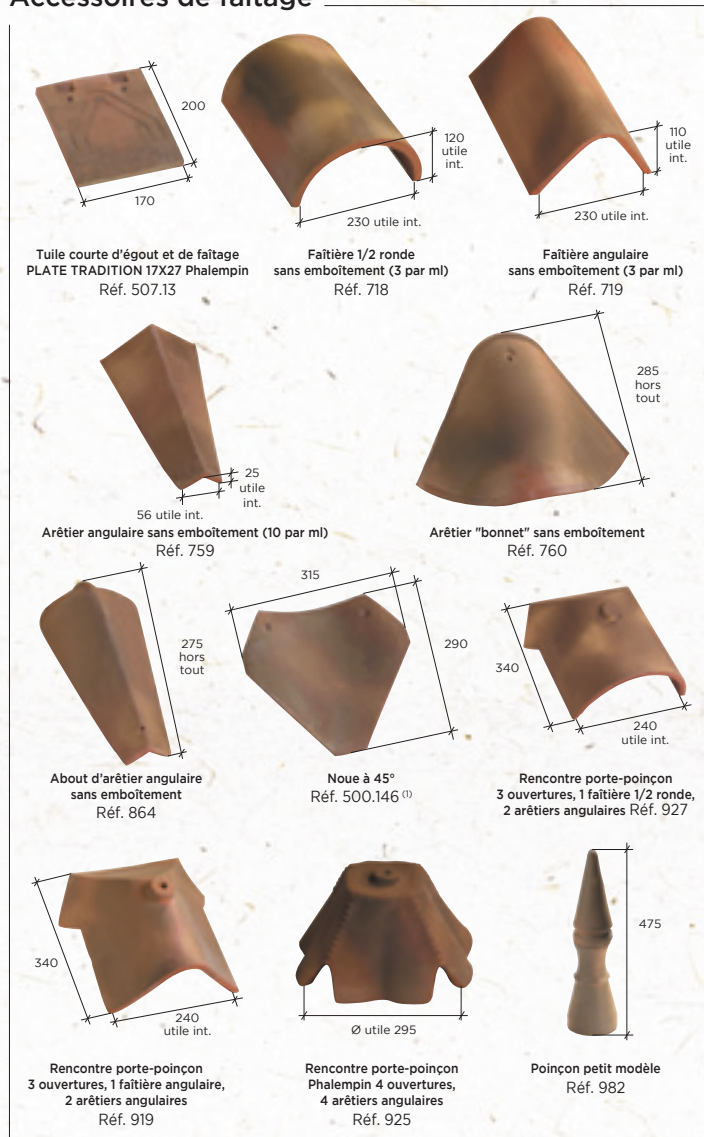

### Autres produits



(1) Accessoire commun aux modèles PLATE 17X27 Phalempin et PLATE TRADITION 17X27 Phalempin.  
\* La classe de galbe de la tuile nécessite de choisir un closoir ventilé adapté avec la forme de celle-ci, selon le référentiel de certification QB "closoirs ventilés".

Pour les disponibilités de coloris par accessoire, merci de consulter notre site internet.



# MONUMENT HISTORIQUE

## 16X27

FABRICATION ANCESTRALE POUR  
CETTE TUILE AUX RENDUS AUTHENTIQUES

Tuile plate

Réf. 503



SÉLECTION  
PATRIMOINE

- Développée pour les Monuments Historiques, les habitations anciennes ou les sites classés
- Pureau brouillé
- Teintes inégalables obtenues grâce au système de cuisson ancestral
- Panachage possible entre différentes teintes



## GAMME DE COLORIS

Pour pallier les légères différences de coloris inhérentes à la cuisson et à la matière première nous vous recommandons de panacher les produits. Le rendu des coloris sur ces photos n'est pas contractuel et ne peut être complètement fidèle à la réalité. Pour confirmer votre choix notre service "Envoi échantillons" se tient à votre disposition.

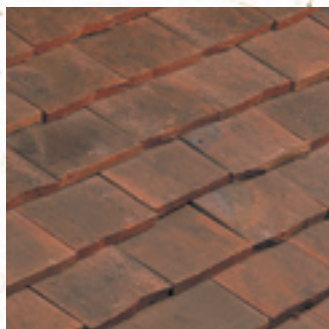

**RUSTIQUE FONCÉ**



**RUSTIQUE NUAGÉ**





## Tuile plate

### Caractéristiques techniques

**Site de production :**

Grossouvre

**Longueur hors tout :**

≈ 260 mm mini

**Largeur hors tout :**

≈ 160 mm

**Largeur utile :**

≈ 160 mm

**Épaisseur :**

15 mm

**Nb au m<sup>2</sup> :**

- au pureau mini de 85 mm : = 73,5

- au pureau moyen de 90 mm : = 69

- au pureau maxi de 95 mm : = 66

**Pureau catalogue :**

85, 90 ou 95 mm

selon recouvrement

**MI de liteaux par m<sup>2</sup> de couverture :**

- au pureau mini de 85 mm : = 11,7 ml

- au pureau moyen de 90 mm : = 11,11 ml

- au pureau maxi de 95 mm : 10,53 ml

**Poids unitaire :**

≈ 1,5 kg

**Poids au m<sup>2</sup> :**

de 99 à 110 kg

selon recouvrement

**Quantité par palette :**

750 tuiles

**DTU :**

40-23

**Pose : joints croisés**

**Classe de galbe :**

G0\*

## COUPES TRANSVERSALES AU NIVEAU DU LITEAU

### Pose sans rive (débord de 50 mm maxi)

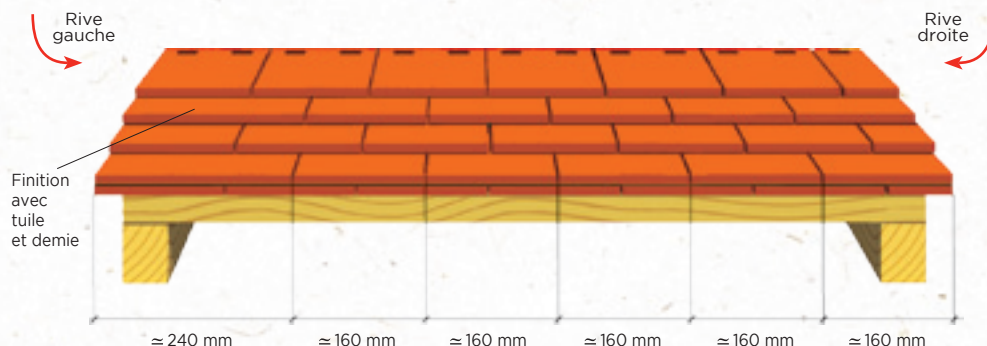

### Pose avec rives individuelles

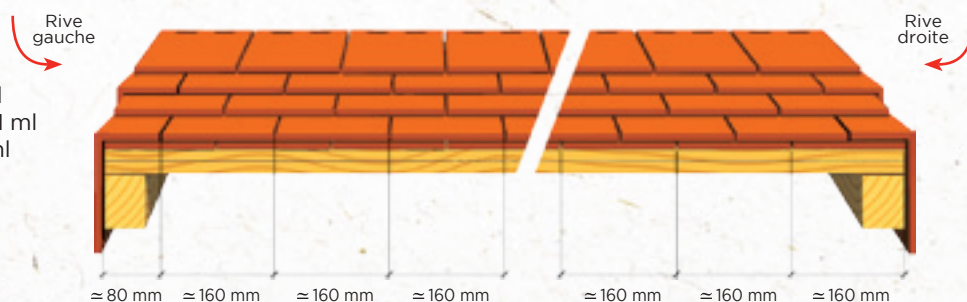

## COTATIONS

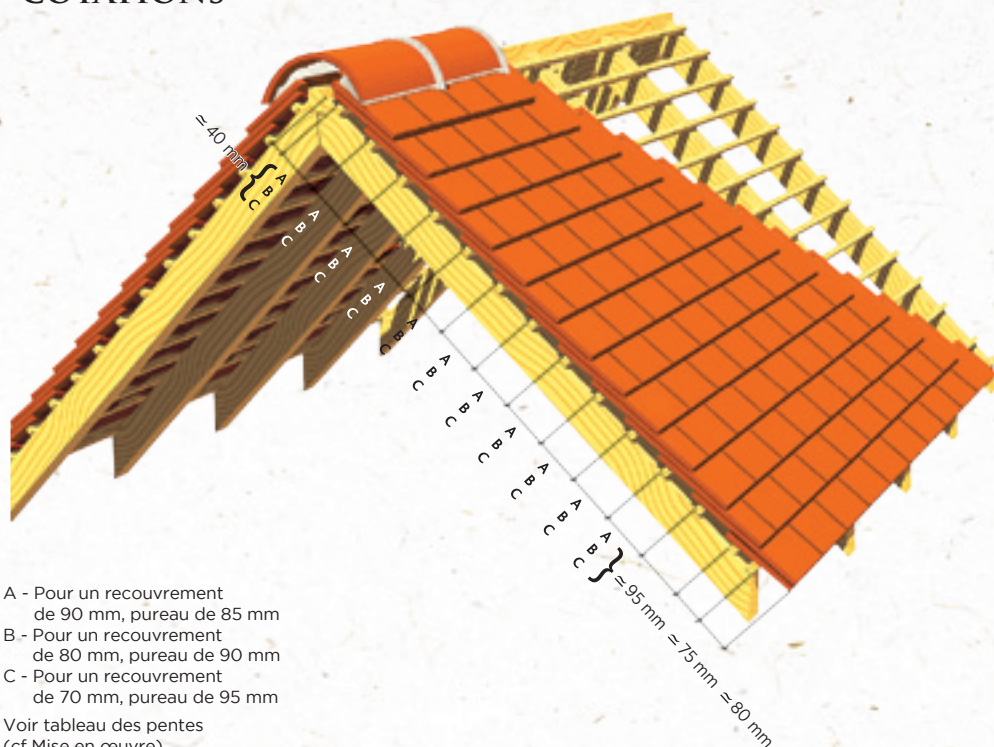

- A - Pour un recouvrement de 90 mm, pureau de 85 mm
- B - Pour un recouvrement de 80 mm, pureau de 90 mm
- C - Pour un recouvrement de 70 mm, pureau de 95 mm

Voir tableau des pentes  
(cf Mise en œuvre).

### NOTES DE PRESCRIPTION (CCTP)

Les tuiles seront posées conformément aux préconisations du fabricant et au DTU 40.23. La couverture sera réalisée en tuile Terre Cuite de type MONUMENT HISTORIQUE 16X27 ou équivalente et disposant des caractéristiques suivantes :

- De format 16 cm de large par 26 cm de long et de coloris Rustique Nuagé ou Rustique Foncé.
- Elle comportera 1 tenon comme les modèles d'autrefois ainsi que 2 trous de pré-perçage afin d'optimiser sa tenue sur le toit.
- Celle-ci disposera d'une déstructuration de surface et d'une épaisseur de l'ordre de 15 mm.
- Pour respecter les valeurs intrinsèques de la tuile terre cuite celle-ci ne devra pas être siliconée.

Enfin, les tuiles employées seront conformes à la norme NF EN 1304.

# TABLEAUX DES PENTES MINIMALES ADMISSIBLES (exprimé en % - extrait du DTU 40-23).

Important : au-delà de 8 ml de projection horizontale contacter notre Hot Line.

x=longueur de recouvrement.

Sans écran	Zones géographiques d'application					
	Zone 1 < 200 m		Zone 2 entre 200 m et 500 m		Zone 3 > 500 m	
	X ≥ 80 mm	X ≥ 70 mm	X ≥ 80 mm	X ≥ 70 mm	X ≥ 90 mm	X ≥ 80 mm
Protégé	70%	80%	70%	80%	80%	90%
Normal	80%	90%	90%	100%	100%	110%
Exposé	100%	110%	110%	120%	115%	125%

Avec écran	Zones géographiques d'application					
	Zone 1 < 200 m		Zone 2 entre 200 m et 500 m		Zone 3 > 500 m	
	X ≥ 80 mm	X ≥ 70 mm	X ≥ 80 mm	X ≥ 70 mm	X ≥ 90 mm	X ≥ 80 mm
Protégé	60%	70%	60%	70%	70%	80%
Normal	70%	80%	80%	85%	85%	95%
Exposé	85%	95%	95%	105%	100%	110%

## TUILES COMPLÉMENTAIRES

### Accessoires de plain pan

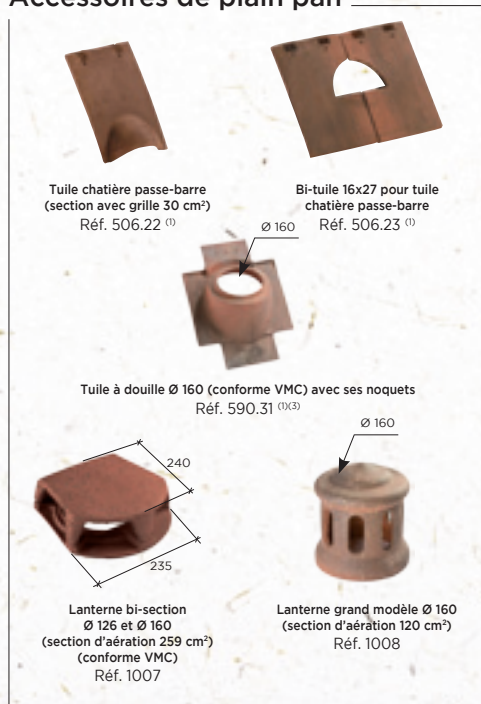

### Accessoires de faîtage



### Accessoires de rive

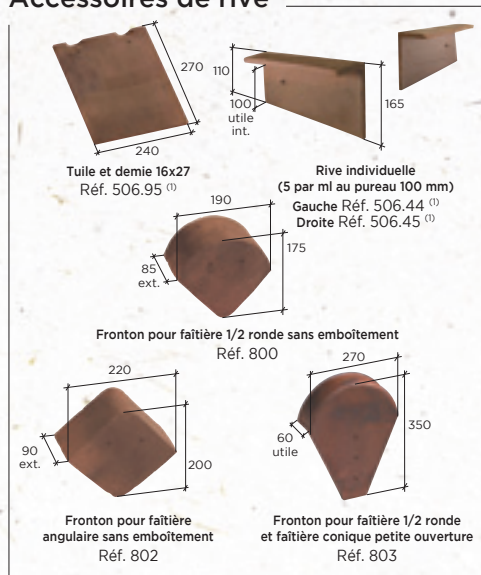

### Autres produits



(1) Accessoire commun à tous les modèles de MONUMENT HISTORIQUE 16X27 et RESTAURATION 16X27.

(2) Mise en œuvre obligatoire avec ses noquets, selon les conditions de pose préconisées sur la notice livrée avec le produit.

\* La classe de galbe de la tuile nécessite de choisir un closoir ventilé adapté avec la forme de celle-ci, selon le référentiel de certification QB "closoirs ventilés".

Pour les disponibilités de coloris par accessoire, merci de consulter notre site internet.

# RESTAURATION 16X27

UNE TUILE AUTHENTIQUE  
AU PATRIMOINE DU BERRY

Tuile plate

Réf. 502



SÉLECTION  
PATRIMOINE



- Un camaïeu très proche des vieilles tuiles de pays
- Épaisseur 13 mm et pureau brouillé
- Nez déstructuré
- Des teintes inégales pour préserver le patrimoine de nos régions
- Garantie 30 ans

## GAMME DE COLORIS

Pour pallier les légères différences de coloris inhérentes à la cuisson et à la matière première nous vous recommandons de panacher les produits. Le rendu des coloris sur ces photos n'est pas contractuel et ne peut être complètement fidèle à la réalité. Pour confirmer votre choix notre service "Envoi échantillons" se tient à votre disposition.

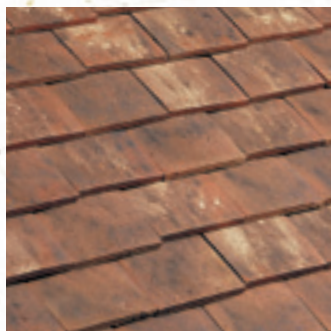

**BRUMAIRE**



**FLORÉAL**



**RUSTIQUE FONCÉ**

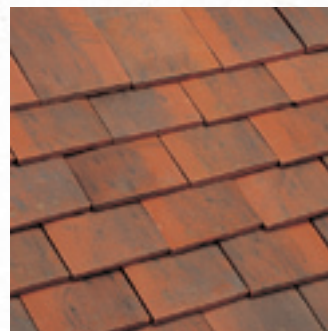

**RUSTIQUE NUAGÉ**





## Tuile plate

### Caractéristiques techniques

**Site de production :**

Grossouvre

**Longueur hors tout :**

≈ 260 mm mini

**Largeur hors tout :**

≈ 160 mm

**Largeur utile :**

≈ 160 mm

**Épaisseur :**

13 mm

**Nb au m<sup>2</sup> :**

- au pureau mini de 85 mm : = 73,5

- au pureau moyen de 90 mm : = 69

- au pureau maxi de 95 mm : = 66

**Pureau catalogue variable :**

85, 90 ou 95 mm

selon recouvrement

**MI de liteaux par m<sup>2</sup> de couverture :**

- au pureau mini de 85 mm : = 11,7 ml

- au pureau moyen de 90 mm : = 11,11 ml

- au pureau maxi de 95 mm : 10,53 ml

**Poids unitaire :**

≈ 1,2 kg

**Poids au m<sup>2</sup> :**

de 79,2 à 88,2 kg

selon recouvrement

**Quantité par palette :**

900 tuiles

**DTU :**

40-23

**Pose : joints croisés**

**Classe de galbe :**

GO\*

## COUPES TRANSVERSALES AU NIVEAU DU LITEAU

### Pose avec rives en débord (50 mm maxi)

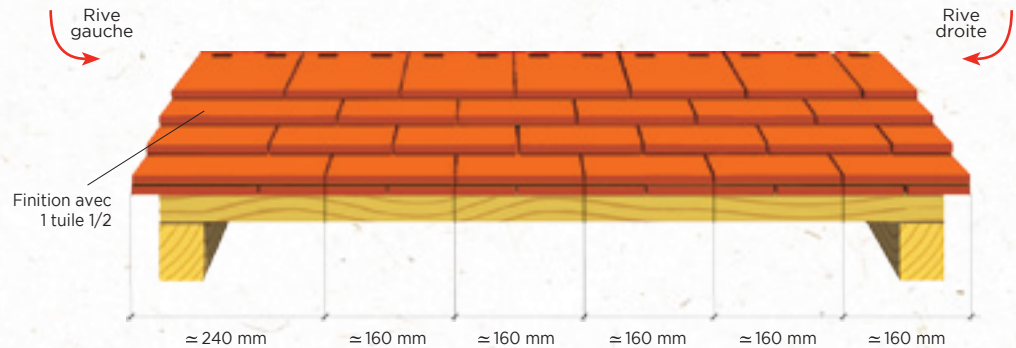

### Pose avec rives individuelles

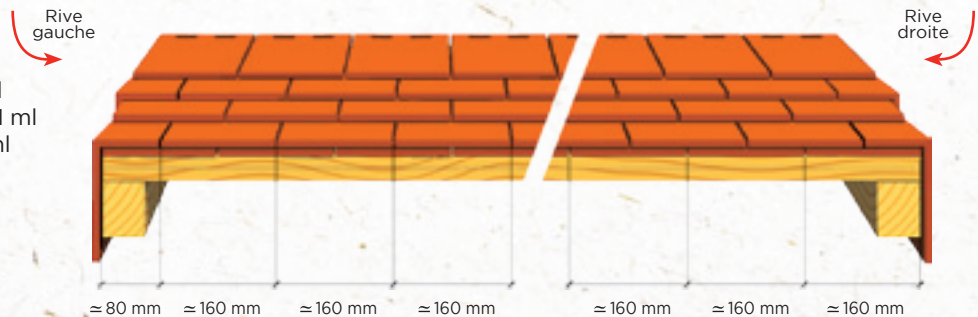

## COTATIONS

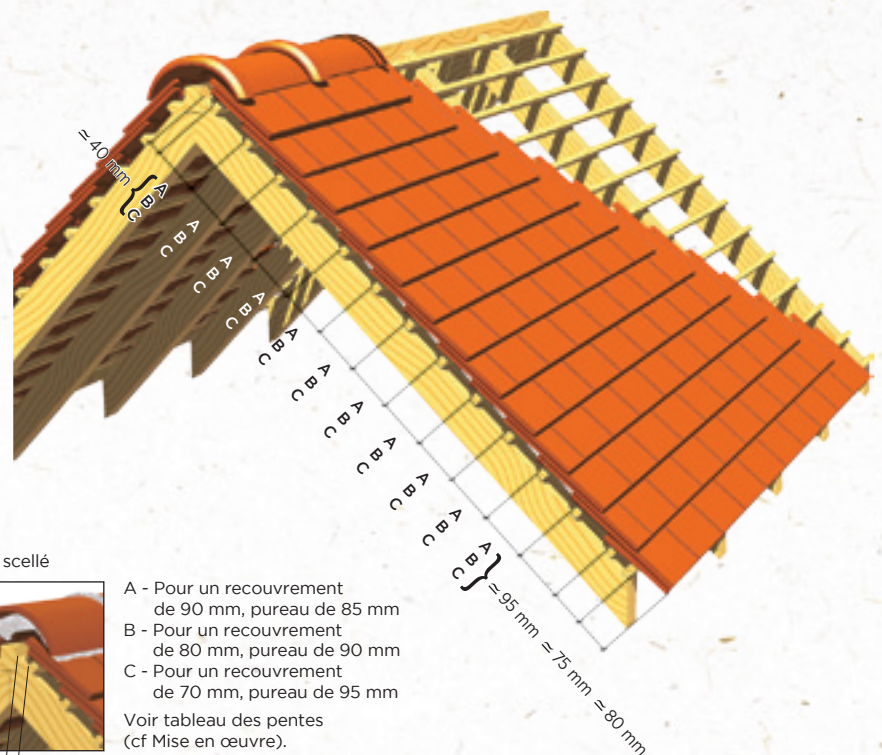

### NOTES DE PRESCRIPTION (CCTP)

Les tuiles seront posées conformément aux préconisations du fabricant et au DTU 40.23. La couverture sera réalisée en tuile Cuite de type RESTAURATION 16X27 ou équivalente et disposant des caractéristiques suivantes :

- De format 16 cm de large par 26 cm de long et de coloris Rustique Nuagé, Rustique Foncé, Floréal ou Brumaire.
- Elle comportera 2 tenons comme les modèles d'autrefois ainsi que 2 trous de pré-perçage afin d'optimiser sa tenue sur le toit.
- Celle-ci disposera d'une déstructuration de surface et d'une épaisseur de l'ordre de 13 mm.
- Pour respecter les valeurs intrinsèques de la tuile terre cuite celle-ci ne devra pas être siliconée.

Enfin, les tuiles employées seront conformes à la norme NF EN 1304.

# TABLEAUX DES PENTES MINIMALES ADMISSIBLES (exprimé en % - extrait du DTU 40-23).

Important : au-delà de 8 ml de projection horizontale contacter notre Hot Line.

x=longueur de recouvrement.

Sans écran	Zones géographiques d'application					
	Zone 1 < 200 m		Zone 2 entre 200 m et 500 m		Zone 3 > 500 m	
	X ≥ 80 mm	X ≥ 70 mm	X ≥ 80 mm	X ≥ 70 mm	X ≥ 90 mm	X ≥ 80 mm
Protégé	70%	80%	70%	80%	80%	90%
Normal	80%	90%	90%	100%	100%	110%
Exposé	100%	110%	110%	120%	115%	125%

Avec écran	Zones géographiques d'application					
	Zone 1 < 200 m		Zone 2 entre 200 m et 500 m		Zone 3 > 500 m	
	X ≥ 80 mm	X ≥ 70 mm	X ≥ 80 mm	X ≥ 70 mm	X ≥ 90 mm	X ≥ 80 mm
Protégé	60%	70%	60%	70%	70%	80%
Normal	70%	80%	80%	85%	85%	95%
Exposé	85%	95%	95%	105%	100%	110%

## TUILLES COMPLÉMENTAIRES

### Accessoires de plain pan

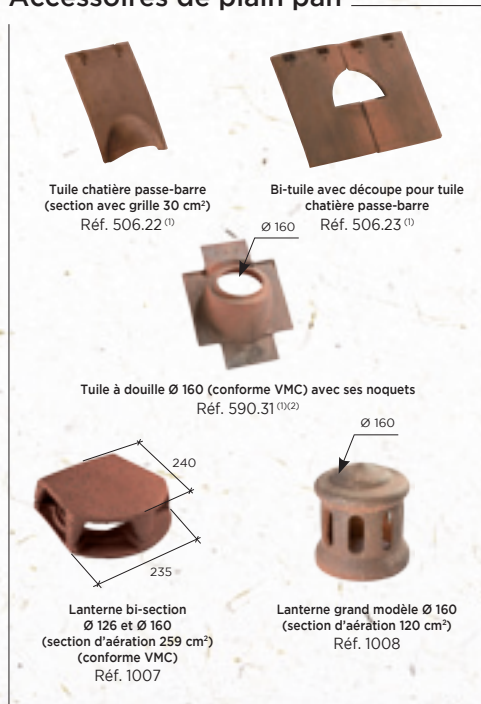

### Accessoires de faîtage



### Accessoires de rive

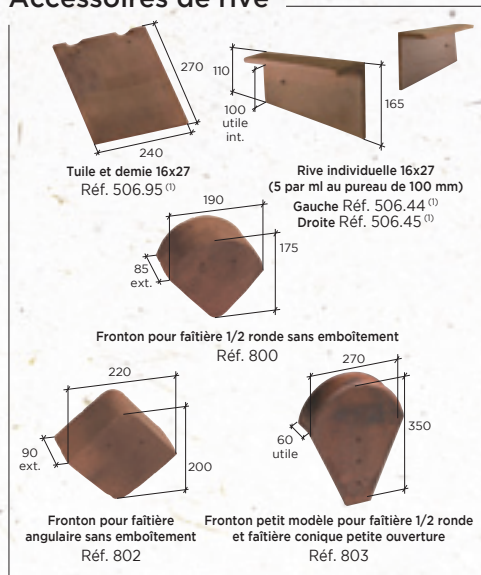

### Autres produits



(1) Accessoire commun à tous les modèles de MONUMENT HISTORIQUE 16x27 et RESTAURATION 16x27.

(2) Mise en œuvre obligatoire avec ses noquets, selon les conditions de pose préconisées sur la notice livrée avec le produit.

\* La classe de galbe de la tuile nécessite de choisir un closoir ventilé adapté avec la forme de celle-ci, selon le référentiel de certification QB "closoirs ventilés".

Pour les disponibilités de coloris par accessoire, merci de consulter notre site internet.



# PLATE 16X24 Phalempin

TOUT NOTRE SAVOIR-FAIRE SUR  
CETTE TUILE AU FORMAT HISTORIQUE

Tuile plate

Réf. 505



SÉLECTION  
PATRIMOINE

- Idéale en restauration
- Système anti-siphonnage
- Large gamme d'accessoires
- Garantie 30 ans

## GAMME DE COLORIS

Pour pallier les légères différences de coloris inhérentes à la cuisson et à la matière première nous vous recommandons de panacher les produits. Le rendu des coloris sur ces photos n'est pas contractuel et ne peut être complètement fidèle à la réalité. Pour confirmer votre choix notre service "Envoi échantillons" se tient à votre disposition.

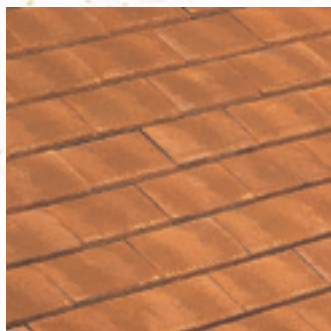

**AMBRÉ**



**VIEILLI**





## Tuile plate

### Caractéristiques techniques

**Site de production :**

Phalempin

**Longueur hors tout :**

≈ 240 mm

**Largeur hors tout :**

≈ 160 mm

**Largeur utile :**

≈ 160 mm

**Épaisseur :**

13 mm

**Nb au m<sup>2</sup> :**

- au pureau de 75 mm : = 83,3

- au pureau de 80 mm : = 78

- au pureau de 85 mm : = 73,5

**Pureau catalogue :**

75, 80 ou 85 mm  
selon recouvrement

**MI de liteaux par m<sup>2</sup> de couverture :**

- au pureau mini de 75 mm : = 13,33 ml

- au pureau moyen de 80 mm : = 12,50 ml

- au pureau maxi de 85 mm : = 11,76 ml

**Poids unitaire :**

≈ 0,9 kg

**Poids au m<sup>2</sup> :**

de 66,2 à 75 kg  
selon recouvrement

**Quantité par palette :**

1088 tuiles

**DTU :**

40-23

**Pose : joints croisés**

**Classe de galbe :**

G0\*

### NOTES DE PRESCRIPTION (CCTP)

Les tuiles seront posées conformément aux préconisations du fabricant et au DTU 40.23. La couverture sera réalisée en tuile Terre Cuite de type PLATE 16X24 Phalempin ou équivalente et disposant des caractéristiques suivantes :

- De format 16 cm de large par 24 cm de long et d'une épaisseur de l'ordre de 13 mm.
- Celle-ci comportera 2 tenons et 2 trous de pré-perçage afin d'optimiser sa tenue sur le toit ainsi qu'un système de chevrons de décompression afin de réduire la capillarité.
- De coloris Ambré ou Vieilli.
- Pour respecter les valeurs intrinsèques de la tuile terre cuite celle-ci ne devra pas être siliconée.

Enfin, les tuiles employées seront conformes à la norme NF EN 1304 et détentrice de la marque NF.

## COUPES TRANSVERSALES AU NIVEAU DU LITEAU

### Pose avec rives en débord (50 mm maxi)

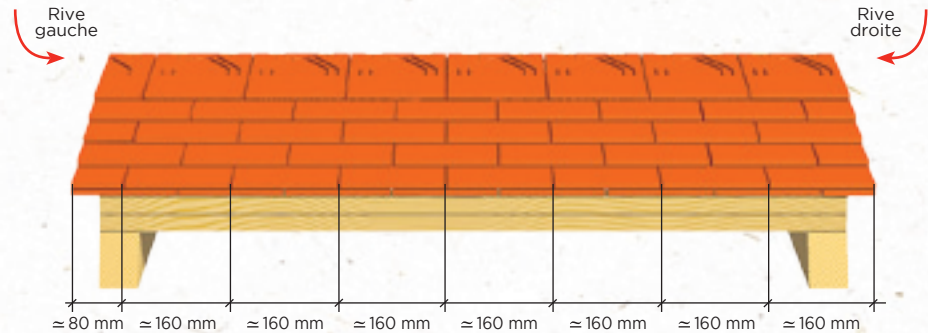

### Pose avec rives individuelles

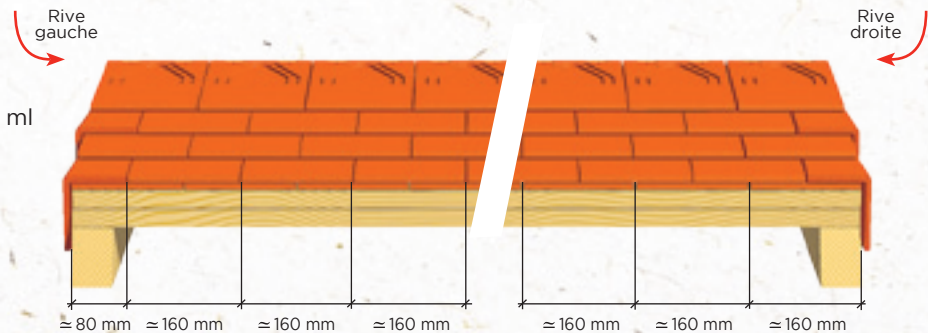

## COTATIONS

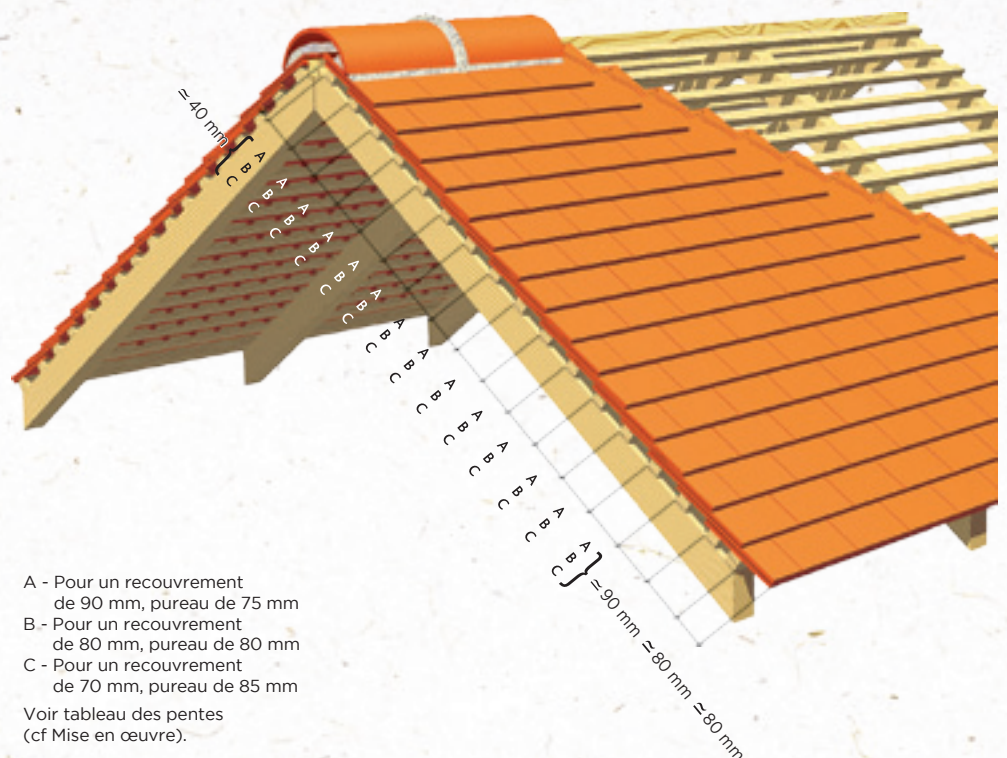

- A - Pour un recouvrement de 90 mm, pureau de 75 mm
- B - Pour un recouvrement de 80 mm, pureau de 80 mm
- C - Pour un recouvrement de 70 mm, pureau de 85 mm

Voir tableau des pentes  
(cf Mise en œuvre).

# TABLEAUX DES PENTES MINIMALES ADMISSIBLES (exprimé en % - extrait du DTU 40-23).

Important : au-delà de 8 ml de projection horizontale contacter notre Hot Line.

x=longueur de recouvrement.

Sans écran	Zones géographiques d'application					
	Zone 1 < 200 m		Zone 2 entre 200 m et 500 m		Zone 3 > 500 m	
	X ≥ 80 mm	X ≥ 70 mm	X ≥ 80 mm	X ≥ 70 mm	X ≥ 90 mm	X ≥ 80 mm
Protégé	70%	80%	70%	80%	80%	90%
Normal	80%	90%	90%	100%	100%	110%
Exposé	100%	110%	110%	120%	115%	125%

Avec écran	Zones géographiques d'application					
	Zone 1 < 200 m		Zone 2 entre 200 m et 500 m		Zone 3 > 500 m	
	X ≥ 80 mm	X ≥ 70 mm	X ≥ 80 mm	X ≥ 70 mm	X ≥ 90 mm	X ≥ 80 mm
Protégé	60%	70%	60%	70%	70%	80%
Normal	70%	80%	80%	85%	85%	95%
Exposé	85%	95%	95%	105%	100%	110%

## TUILLES COMPLÉMENTAIRES

### Accessoires de plain pan



### Accessoires de rive

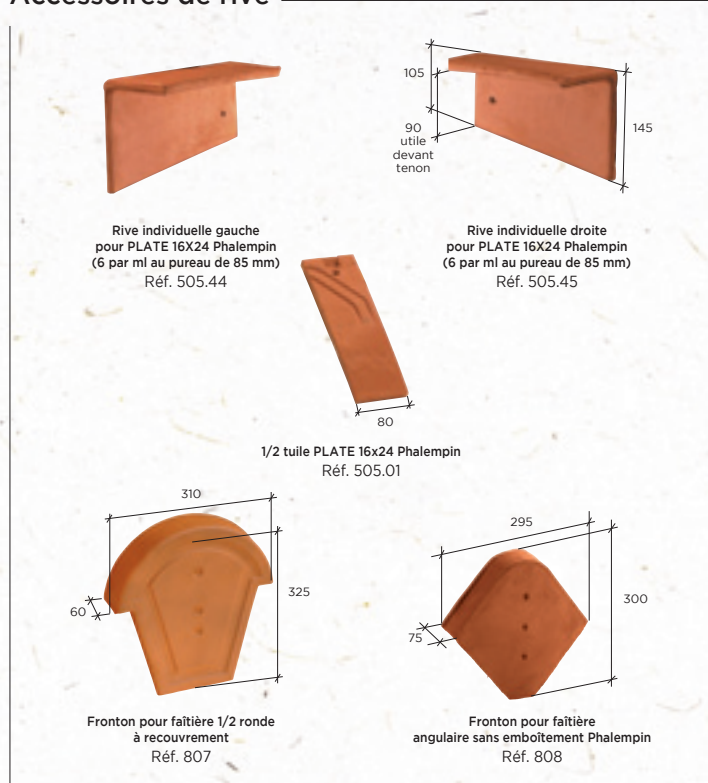

### Accessoires de faîtière

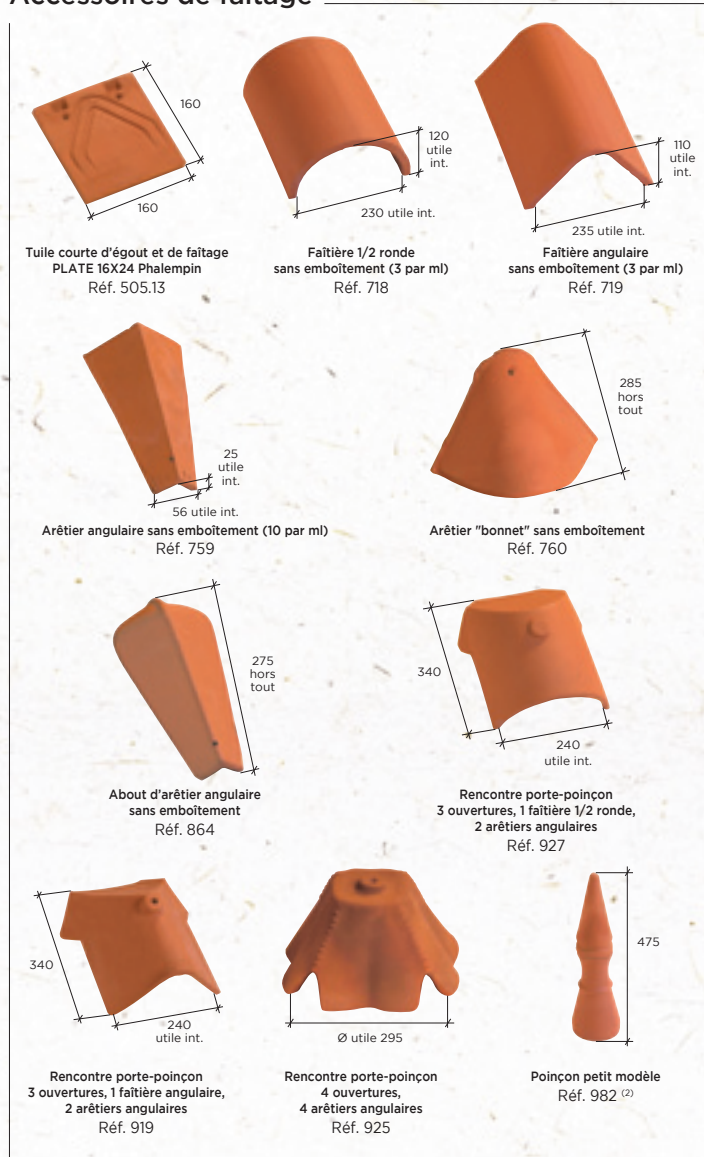

### Autres produits



(1) 3 pièces composent la ventilation : la tuile châtière Réf. 500.22 + les pièces gauche et droite Réf. 500.18 / Réf. 500.19.

\* La classe de galbe de la tuile nécessite de choisir un closoir ventilé adapté avec la forme de celle-ci, selon le référentiel de certification QB "closoirs ventilés".

Pour les disponibilités de coloris par accessoire, merci de consulter notre site internet.

# PLATE 16X24 Doyet

---

LE MEILLEUR RAPPORT QUALITÉ/PRIX

Tuile plate

Réf. 521



SÉLECTION  
PATRIMOINE

- Fabrication artisanale
- Cuisson au bois
- Idéale pour la rénovation
- Garantie 30 ans

## GAMME DE COLORIS

Pour pallier les légères différences de coloris inhérentes à la cuisson et à la matière première nous vous recommandons de panacher les produits. Le rendu des coloris sur ces photos n'est pas contractuel et ne peut être complètement fidèle à la réalité. Pour confirmer votre choix notre service "Envoi échantillons" se tient à votre disposition.



**RUSTIQUE**



# PLATE 16X24 Doyet



Vous avez besoin d'un quantitatif ?  
D'une validation technique ?

0 810 148 223

Service 0,06 € / min  
+ prix appel

hot.line@edilians.com

## Tuile plate

### Caractéristiques techniques

#### Site de production :

Doyet

#### Longueur hors tout :

≈ 240 mm

#### Largeur hors tout :

≈ 160 mm

#### Largeur utile :

≈ 160 mm

#### Épaisseur :

12 mm

#### Nb au m<sup>2</sup> :

- au pureau de 75 mm : = 83,3

- au pureau de 80 mm : = 78

- au pureau de 85 mm : = 73,5

#### Pureau catalogue :

= 75, 80 ou 85 mm  
selon recouvrement

#### MI de liteaux par m<sup>2</sup> de couverture :

- au pureau mini de 75 mm : = 13,33 ml

- au pureau moyen de 80 mm : = 12,50 ml

- au pureau maxi de 85 mm : = 11,76 ml

#### Poids unitaire :

≈ 1 kg

#### Poids au m<sup>2</sup> :

= de 73,5 à 83,3 kg  
selon recouvrement

#### Quantité par palette :

900 tuiles

#### DTU :

40-23

#### Pose : joints croisés

#### Classe de galbe :

G0\*

## COUPES TRANSVERSALES AU NIVEAU DU LITEAU

### Pose avec rives en débord (50 mm maxi)

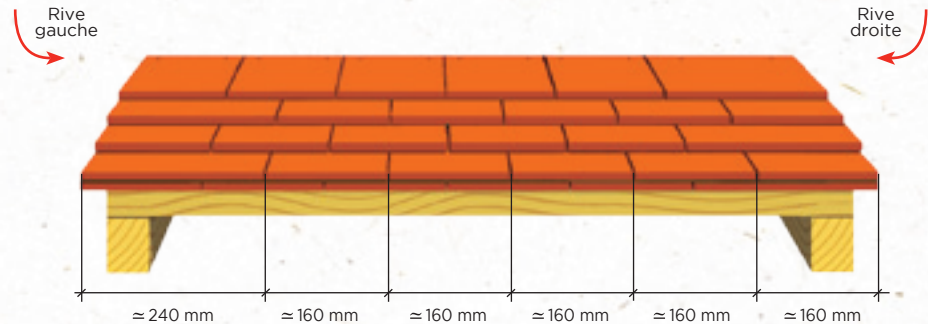

### Pose avec rives individuelles

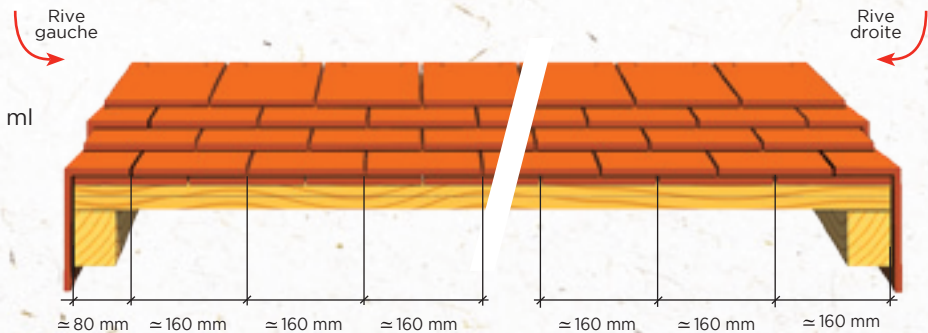

## COTATIONS

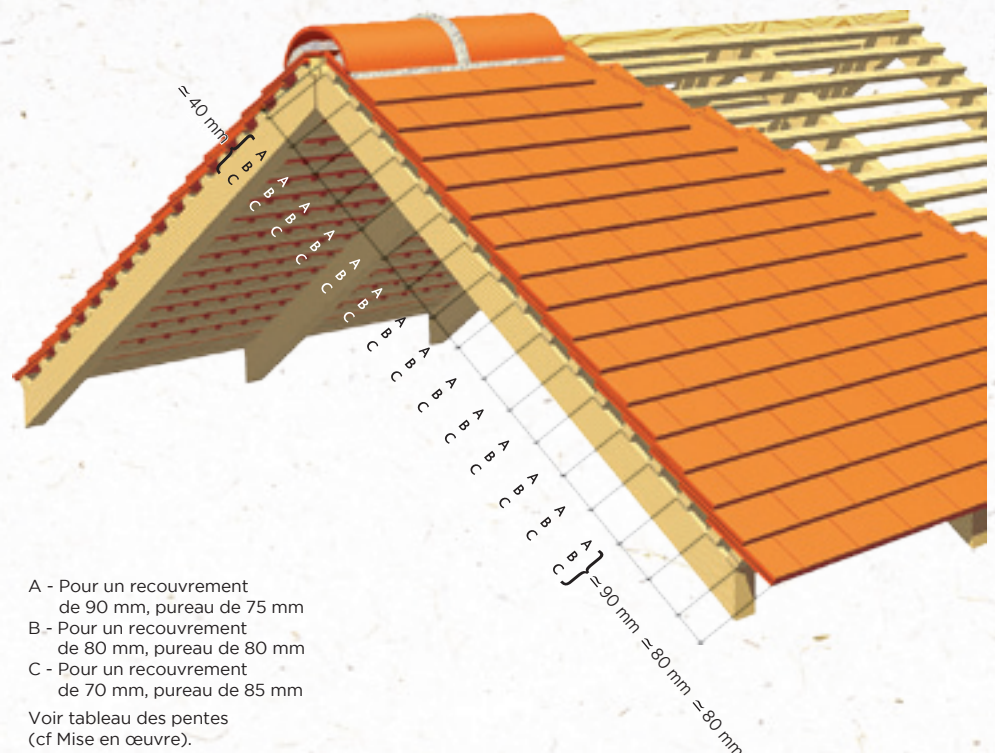

A - Pour un recouvrement de 90 mm, pureau de 75 mm

B - Pour un recouvrement de 80 mm, pureau de 80 mm

C - Pour un recouvrement de 70 mm, pureau de 85 mm

Voir tableau des pentes  
(cf Mise en œuvre).

### NOTES DE PRESCRIPTION (CCTP)

Les tuiles seront posées conformément aux préconisations du fabricant et au DTU 40.23. La couverture sera réalisée en tuile Terre Cuite de type PLATE 16X24 Doyet ou équivalente et disposant des caractéristiques suivantes :

- De format 16 cm de large par 24 cm de long et d'une épaisseur de l'ordre de 12 mm.
- Celle-ci comportera 2 tenons et 2 trous de pré-perçage afin d'optimiser sa tenue sur le toit.
- De coloris Rustique (obtenu à l'aide d'une cuisson au bois)
- Pour respecter les valeurs intrinsèques de la tuile terre cuite celle-ci ne devra pas être siliconée.

Enfin, les tuiles employées seront conformes à la norme NF EN 1304.

CCTP disponibles en téléchargement sur la Fiche Produit du site [www.edilians.com](http://www.edilians.com)

# TABLEAUX DES PENTES MINIMALES ADMISSIBLES (exprimé en % - extrait du DTU 40-23).

Important : au-delà de 8 ml de projection horizontale contacter notre Hot Line.

x=longueur de recouvrement.

Sans écran	Zones géographiques d'application					
	Zone 1 < 200 m		Zone 2 entre 200 m et 500 m		Zone 3 > 500 m	
	X ≥ 80 mm	X ≥ 70 mm	X ≥ 80 mm	X ≥ 70 mm	X ≥ 90 mm	X ≥ 80 mm
Protégé	70%	80%	70%	80%	80%	90%
Normal	80%	90%	90%	100%	100%	110%
Exposé	100%	110%	110%	120%	115%	125%

Avec écran	Zones géographiques d'application					
	Zone 1 < 200 m		Zone 2 entre 200 m et 500 m		Zone 3 > 500 m	
	X ≥ 80 mm	X ≥ 70 mm	X ≥ 80 mm	X ≥ 70 mm	X ≥ 90 mm	X ≥ 80 mm
Protégé	60%	70%	60%	70%	70%	80%
Normal	70%	80%	80%	85%	85%	95%
Exposé	85%	95%	95%	105%	100%	110%

## TUILLES COMPLÉMENTAIRES

### Accessoires de plain pan

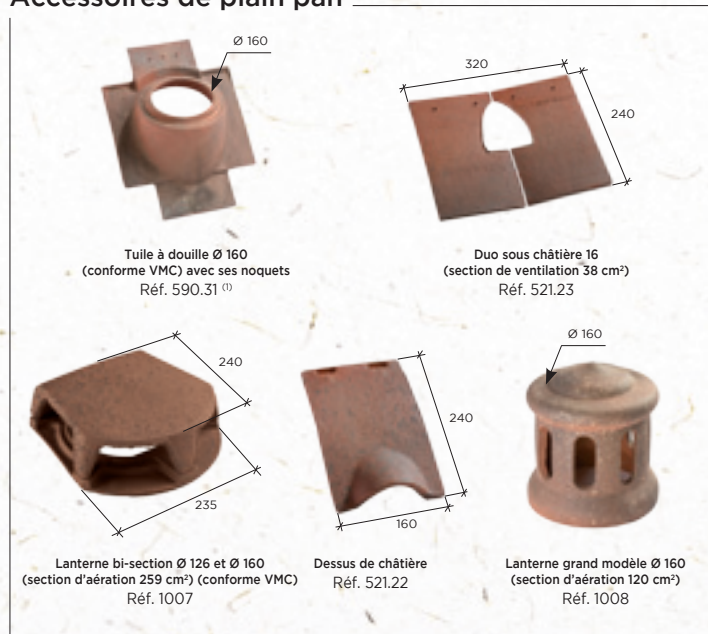

### Accessoires de rive

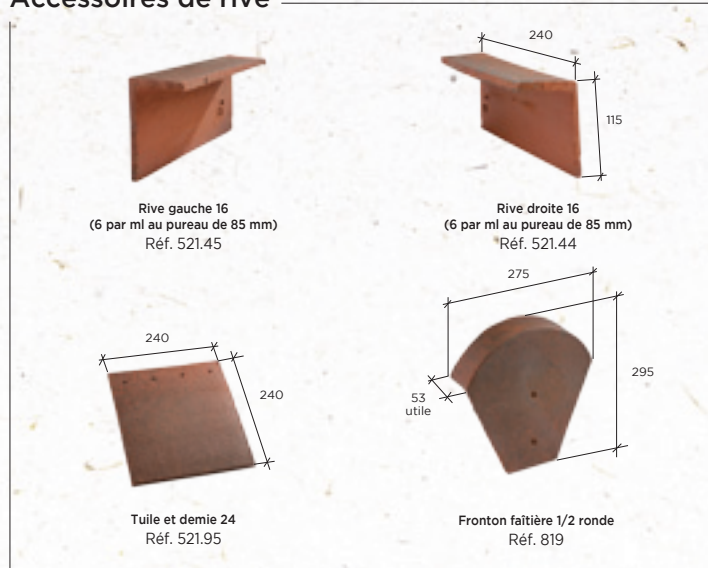

### Autres produits



### Accessoires de faîtière

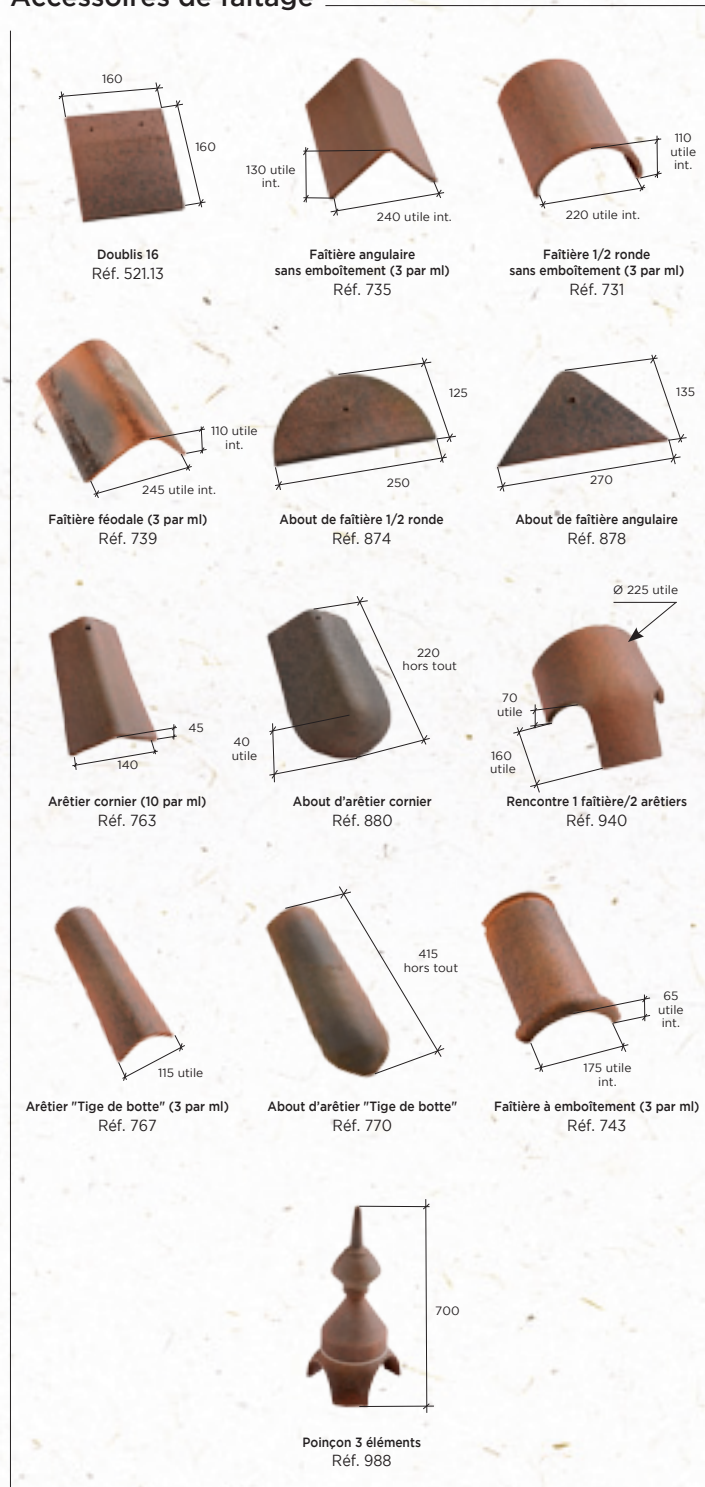

(1) Mise en œuvre obligatoire avec ses noquets, selon les conditions de pose préconisées sur la notice livrée avec le produit.

\* La classe de galbe de la tuile nécessite de choisir un closoir ventilé adapté avec la forme de celle-ci, selon le référentiel de certification QB "closoirs ventilés".

Pour les disponibilités de coloris par accessoire, merci de consulter notre site internet.



# PLATE STRETTO Huguenot

## GRANDE ET PERFORMANTE

Tuile plate

Réf. 530



- Grand format de tuile plate
- Pose en faible pente
- Résistance et étanchéité exceptionnelles
- Qualité de finition

## Gamme de coloris

Pour pallier les légères différences de coloris inhérentes à la cuisson et à la matière première nous vous recommandons de panacher les produits. Le rendu des coloris sur ces photos n'est pas contractuel et ne peut être complètement fidèle à la réalité. Pour confirmer votre choix notre service "Envoi échantillons" se tient à votre disposition.



**FLAMMÉ RUSTIQUE**

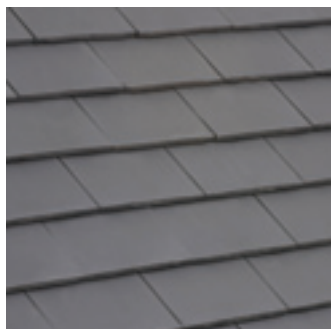

**ARDOISÉ**



**VALLÉE DE CHEVREUSE**



# PLATE STRETTO Huguenot

Tuile plate



Vous avez besoin d'un quantitatif ?  
D'une validation technique ?

**0 810 148 223**

Service 0,06 € / min  
+ prix appel

hot.line@edilians.com

## COUPES TRANSVERSALES AU NIVEAU DU LITEAU

### Pose sans rives individuelles

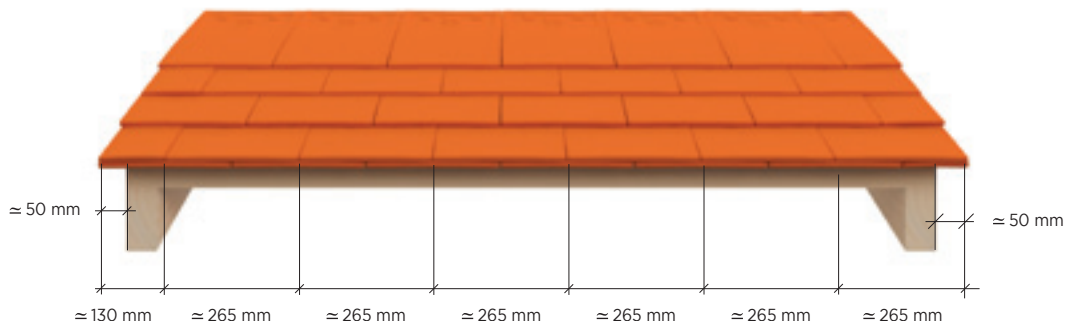

### Pose avec rives individuelles

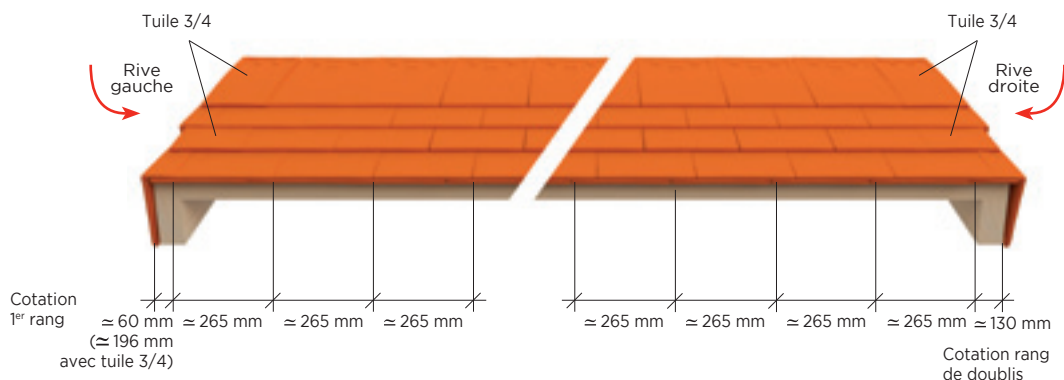

## Caractéristiques techniques

**Site de production :**  
St-Germer-de-Fly

**Longueur hors tout :**  
≈ 370 mm

**Largeur hors tout :**  
≈ 265 mm

**Largeur utile :**  
≈ 265 mm

**Nb au m<sup>2</sup> :**  
≈ de 25,15 à 26,95  
selon recouvrement

**Pureau catalogue variable :**  
≈ 140, 145 ou 150 mm  
selon recouvrement

**MI de liteaux par m<sup>2</sup>  
de couverture :**

- au pureau mini de 140 mm : = 7,14 ml
- au pureau moyen de 145 mm : = 6,89 ml
- au pureau maxi de 150 mm : = 6,66 ml

**Poids unitaire :**  
≈ 2,8 kg

**Poids au m<sup>2</sup> :**  
≈ de 70,4 à 75,4 kg  
selon recouvrement

**Quantité par palette :**  
288 tuiles

**DTU :**  
40-23

**Pose : joints croisés**

**Classe de galbe :**  
G0\*

## COTATIONS

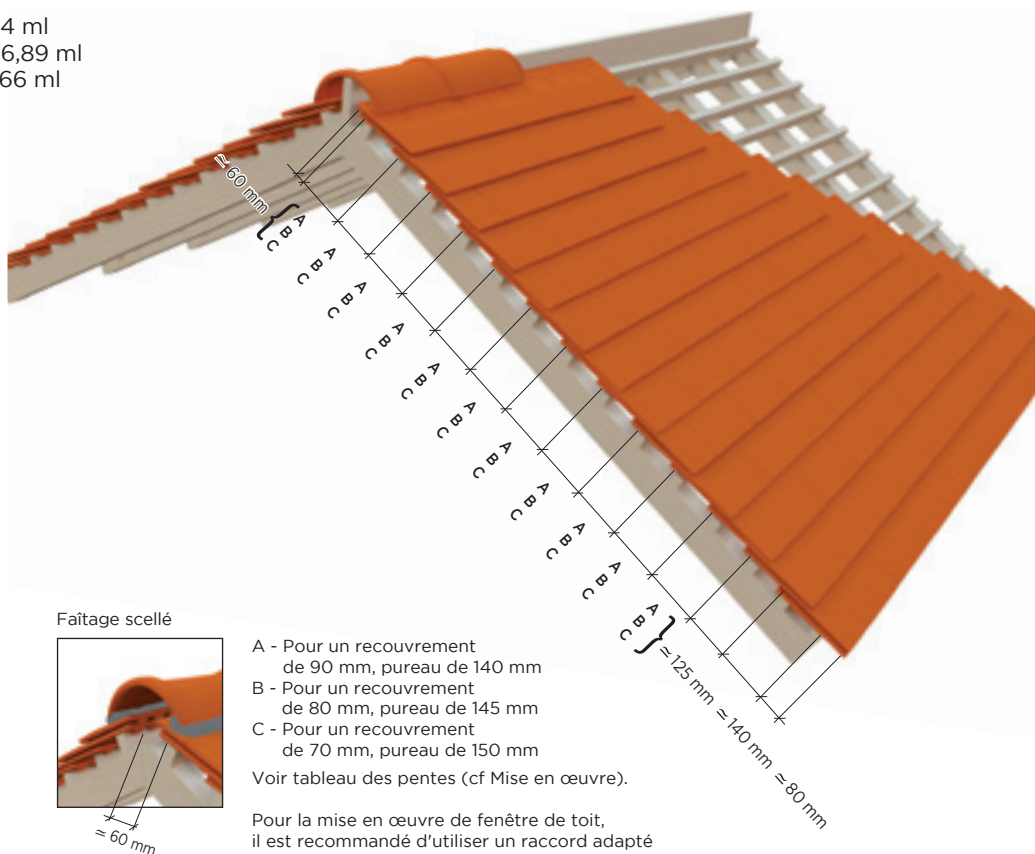

Faîtage scellé

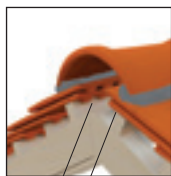

- A - Pour un recouvrement de 90 mm, pureau de 140 mm
- B - Pour un recouvrement de 80 mm, pureau de 145 mm
- C - Pour un recouvrement de 70 mm, pureau de 150 mm

Voir tableau des pentes (cf Mise en œuvre).

Pour la mise en œuvre de fenêtre de toit, il est recommandé d'utiliser un raccord adapté aux tuiles à emboîtement à relief.

LES  
+  
PRODUIT

**POUR LES ARCHITECTES**

CCTP disponibles en téléchargement  
sur la Fiche Produit du site  
[www.edilians.com](http://www.edilians.com)

# TABLEAUX DES PENTES MINIMALES ADMISSIBLES (exprimé en % - extrait du DTU 40-23).

Important : au-delà de 8 ml de projection horizontale contacter notre Hot Line.

x=longueur de recouvrement.

Sans écran	Zones géographiques d'application					
	Zone 1 < 200 m		Zone 2 entre 200 m et 500 m		Zone 3 > 500 m	
	X ≥ 80 mm	X ≥ 70 mm	X ≥ 80 mm	X ≥ 70 mm	X ≥ 90 mm	X ≥ 80 mm
Protégé	55%	65%	60%	70%	70%	80%
Normal	60%	70%	70%	80%	80%	90%
Exposé	80%	90%	90%	100%	100%	110%

Avec écran	Zones géographiques d'application					
	Zone 1 < 200 m		Zone 2 entre 200 m et 500 m		Zone 3 > 500 m	
	X ≥ 80 mm	X ≥ 70 mm	X ≥ 80 mm	X ≥ 70 mm	X ≥ 90 mm	X ≥ 80 mm
Protégé	40%	50%	45%	55%	45%	55%
Normal	45%	55%	45%	55%	55%	65%
Exposé	55%	65%	65%	75%	75%	85%

## TUILES COMPLÉMENTAIRES

### Accessoires de plain pan

**Tuile de ventilation PLATE STRETTO Huguenot**  
(section avec grille 85 cm<sup>2</sup>)  
Réf. 530.20

**Tuile à douille PLATE STRETTO Huguenot**  
Ø 160 avec ses noquets (conforme VMC)  
Réf. 530.32 (1)

**Tuile doublis de faitage et tuile d'égoût**  
pour PLATE STRETTO Huguenot  
Réf. 530.13

**Lanterne bi-section Ø 126 et Ø 160**  
(section d'aération 259 cm<sup>2</sup>) (conforme VMC)  
Réf. 1007

### Accessoires de rive

**Rive individuelle gauche**  
PLATE STRETTO Huguenot  
Réf. 530.44

**Rive individuelle droite**  
PLATE STRETTO Huguenot  
Réf. 530.45

**1/2 tuile**  
PLATE STRETTO Huguenot  
Réf. 530.01

**Tuile 3/4**  
PLATE STRETTO Huguenot  
Réf. 530.12

**Fronton pour faitière angulaire**  
à emboîtement  
Réf. 801

**Fronton pour faitière 1/2 ronde**  
à recouvrement  
Réf. 807

### Accessoires de faitage

**Faîtière 1/2 ronde à emboîtement (2,5 par ml)**  
Réf. 717

**About de faîtière 1/2 ronde à emboîtement**  
Réf. 869

**Faîtière/arêtier angulaire à emboîtement (3 par ml)**  
Réf. 710

**About d'arêtier angulaire à emboîtement**  
Réf. 859

**Faîtière 1/2 ronde sans emboîtement (3 par ml)**  
Réf. 718

**Rencontre porte-poinçon 1 grande et 2 petites ouvertures rondes**  
Réf. 908

**Rencontre porte-poinçon 4 petites ouvertures rondes**  
Réf. 906

**Rencontre porte-poinçon petit modèle 3 ouvertures angulaires**  
Réf. 917

**Rencontre porte-poinçon petit modèle 4 ouvertures angulaires**  
Réf. 904

### Autres produits

**MANGOSTE 160**  
Kit de raccordement VMC pour tuile à douille Ø 160  
Réf. MANG.160

**Cloisoir rigide SHARK+**  
larg. 90 mm  
Réf. P001162

**Écran de sous toiture AERO 2**

(1) Mise en œuvre obligatoire avec ses noquets, selon les conditions de pose préconisées sur la notice livrée avec le produit.

\* La classe de galbe de la tuile nécessite de choisir un cloisoir ventilé adapté avec la forme de celle-ci, selon le référentiel de certification QB "cloisoirs ventilés".

Pour les disponibilités de coloris par accessoire, merci de consulter notre site internet.

# PLATE 20X30 Huguenot

**UN FORMAT ÉCONOMIQUE,  
UNE TERRE DE TRÈS HAUTE QUALITÉ**

Tuile plate

*Réf. 510*



- Rapport Qualité/prix
- Argiles du Beauvaisis
- À l'aise en neuf comme en rénovation
- Palette de coloris adaptée à une large zone géographique
- Système anti-siphonnage
- Coloris "Gabarre", déstructuré et pureau brouillé

## Gamme de coloris

Pour pallier les légères différences de coloris inhérentes à la cuisson et à la matière première nous vous recommandons de panacher les produits. Le rendu des coloris sur ces photos n'est pas contractuel et ne peut être complètement fidèle à la réalité. Pour confirmer votre choix notre service "Envoi échantillons" se tient à votre disposition.



**ALEZANE**



**ARDOISÉ**

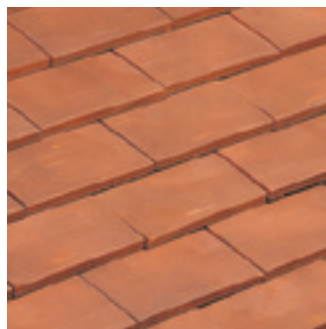

**FLAMMÉ RUSTIQUE**



**GABARRE**



**PAYSAGE**



**QUERCY**

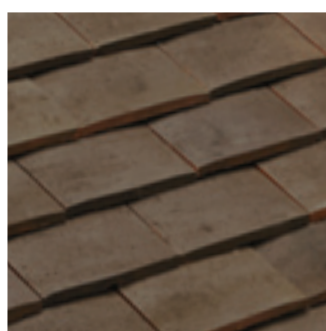

**VIEILLI**

*SP*  
SÉLECTION  
PATRIMOINE



# PLATE 20X30 Huguenot

Tuile plate



Vous avez besoin d'un quantitatif ?  
D'une validation technique ?

**0 810 148 223**

Service 0,06 € / min  
+ prix appel

hot.line@edilians.com

## COUPES TRANSVERSALES AU NIVEAU DU LITEAU

### Pose avec rives en débord (50 mm maxi)

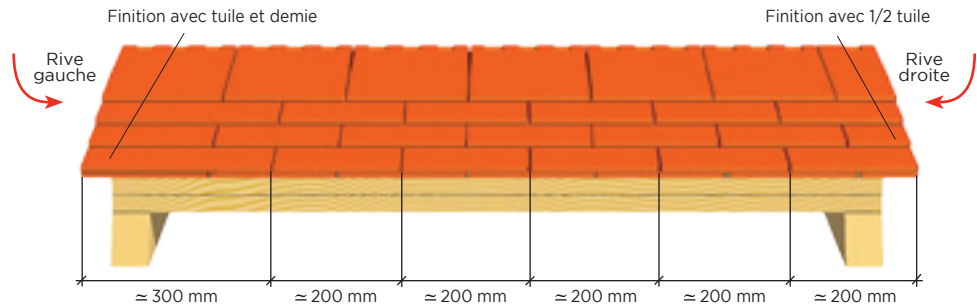

## Caractéristiques techniques

**Site de production :**  
St-Germer-de-Fly

**Longueur hors tout :**  
≈ 300 mm

**Largeur hors tout :**  
≈ 200 mm

**Largeur utile :**  
≈ 200 mm

**Nb au m<sup>2</sup> :**  
- au pureau de 105 mm : = 47,6  
- au pureau de 110 mm : = 45,5  
- au pureau de 115 mm : = 43,5

**Pureau catalogue :**  
≈ 105, 110 ou 115 mm  
selon recouvrement

**MI de liteaux par m<sup>2</sup>  
de couverture :**  
- au pureau de 105 mm : = 9,52 ml  
- au pureau de 110 mm : = 9,09 ml  
- au pureau de 115 mm : = 8,69 ml

**Poids unitaire :**  
≈ 1,6 kg

**Poids au m<sup>2</sup> :**  
≈ de 69,6 à 76,2 kg  
selon recouvrement

**Quantité par palette :**  
660 tuiles

**DTU :**  
40-23

**Pose : joints croisés**

**Classe de galbe :**  
G0\*

### Pose avec rives individuelles

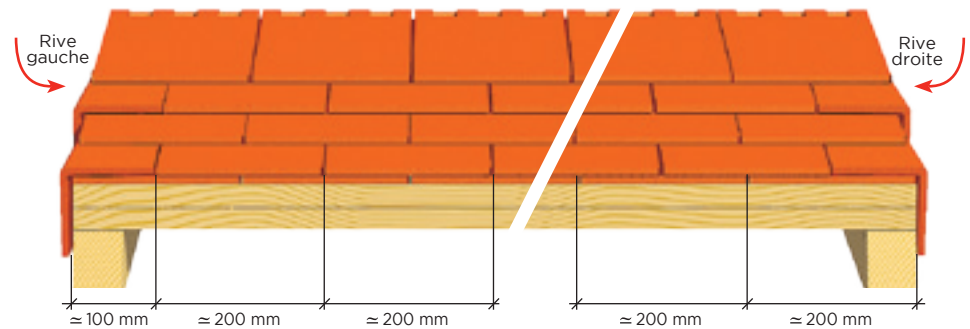

## COTATIONS

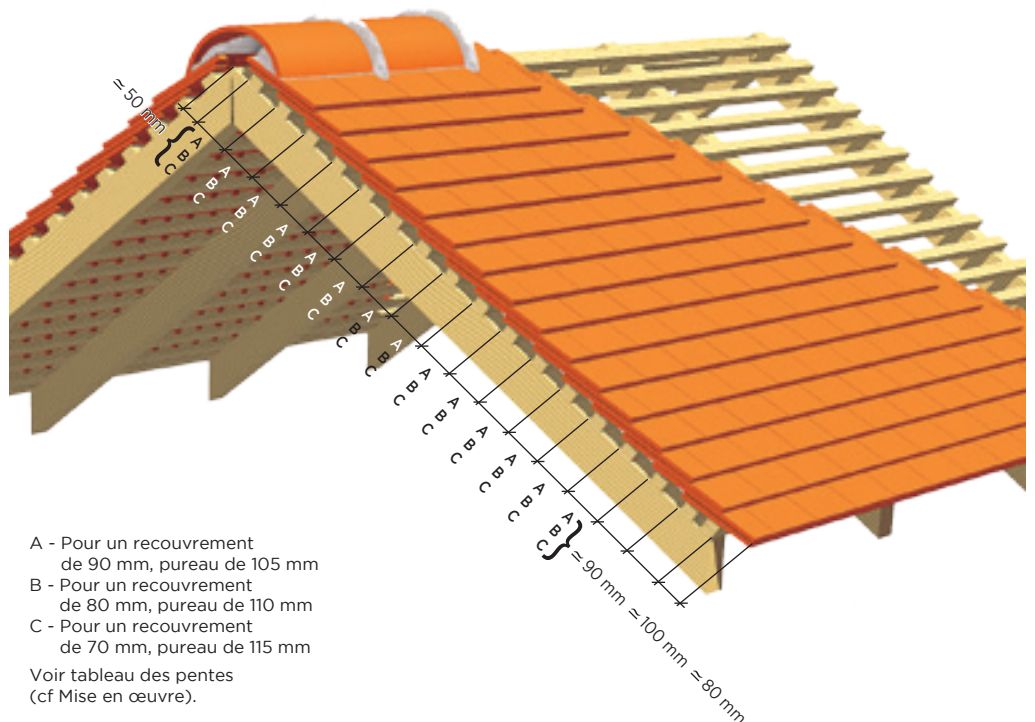

- A - Pour un recouvrement de 90 mm, pureau de 105 mm
- B - Pour un recouvrement de 80 mm, pureau de 110 mm
- C - Pour un recouvrement de 70 mm, pureau de 115 mm

Voir tableau des pentes  
(cf Mise en œuvre).

LES  
+  
PRODUIT

**POUR LES ARCHITECTES**

CCTP disponibles en téléchargement  
sur la Fiche Produit du site  
[www.edilians.com](http://www.edilians.com)

# TABLEAUX DES PENTES MINIMALES ADMISSIBLES (exprimé en % - extrait du DTU 40-23).

Important : au-delà de 8 ml de projection horizontale contacter notre Hot Line.

x=longueur de recouvrement.

Sans écran	Zones géographiques d'application					
	Zone 1 < 200 m		Zone 2 entre 200 m et 500 m		Zone 3 > 500 m	
	X ≥ 80 mm	X ≥ 70 mm	X ≥ 80 mm	X ≥ 70 mm	X ≥ 90 mm	X ≥ 80 mm
Protégé	70%	80%	70%	80%	80%	90%
Normal	80%	90%	90%	100%	100%	110%
Exposé	100%	100%	110%	120%	115%	125%

Avec écran	Zones géographiques d'application					
	Zone 1 < 200 m		Zone 2 entre 200 m et 500 m		Zone 3 > 500 m	
	X ≥ 80 mm	X ≥ 70 mm	X ≥ 80 mm	X ≥ 70 mm	X ≥ 90 mm	X ≥ 80 mm
Protégé	60%	70%	60%	70%	70%	80%
Normal	70%	80%	80%	85%	85%	95%
Exposé	85%	95%	95%	105%	100%	110%

## TUILES COMPLÉMENTAIRES

### Accessoires de plain pan

**Tuile chatière**  
PLATE 20x30 Huguenot  
kit 3 pièces  
(section de ventilation 32 cm<sup>2</sup>)  
Réf. 510.21

**Tuile à douille**  
PLATE 20x30 Huguenot  
Ø 160 (conforme VMC)  
avec ses noquets  
Réf. 510.31 <sup>(1)</sup>

**Tuile et demie**  
PLATE 20x30 Huguenot  
Réf. 510.95

**Lanterne bi-section** Ø 126 et Ø 160  
(section d'aération 259 cm<sup>2</sup>)  
(conforme VMC)  
Réf. 1007

### Accessoires de rive

**1/2 tuile PLATE 20x30 Huguenot tranchée**  
Réf. 510.01

**Rive individuelle** (4,6 par ml au pureau de 110 mm)  
Gauche Réf. 510.44 - Droite Réf. 510.45

**Fronton pour faîtière 1/2 ronde à recouvrement**  
Réf. 807

**Fronton pour faîtière angulaire sans emboîtement**  
Réf. 808

### Accessoires de faîtage

**Faîtière 1/2 ronde à emboîtement** (2,5 par ml)  
Réf. 717

**About de faîtière 1/2 ronde à emboîtement**  
Réf. 869

**Tuile doublis de faîtage** (10 par ml) et tuile courte d'égout (5 par ml)  
Réf. 510.13

**Arêtier angulaire sans emboîtement**  
Réf. 759

**Faîtière angulaire sans emboîtement** (3 par ml)  
Réf. 719

**Faîtière 1/2 ronde sans emboîtement** (3 par ml)  
Réf. 718

**About d'arêtier Canal**  
Réf. 868

**About d'arêtier angulaire sans emboîtement**  
Réf. 864

**Noe à 45°**  
Réf. 500.146

**Rencontre porte-poinçon** 4 petites ouvertures rondes  
Réf. 906

**Rencontre porte-poinçon** 1 grande et 2 petites ouvertures rondes  
Réf. 908

**Rencontre porte-poinçon** 3 ouvertures, 1 faîtière 1/2 ronde, 2 arêtiers angulaires  
Réf. 927

**Rencontre porte-poinçon** 4 ouvertures, 4 arêtiers angulaires  
Réf. 925

**CANAL GIRONDE** 50 Poudenx  
Réf. 406

**CANAL CHARENTAISE** Poudenx  
Réf. 405

**Poinçon petit modèle**  
Réf. 982

**Poinçon**  
Réf. 994

**Poinçon pointe élancée**  
Réf. 983

**Poinçon pomme de pin**  
Réf. 984

### Autres produits

**MANGOSTE 160**  
Kit de raccordement VMC pour tuile à douille Ø 160  
Réf. MANG.160

**Closoir rigide SHARK+**  
larg. 90 mm  
Réf. P001162

**Écran de sous toiture AERO 2**

(1) Mise en œuvre obligatoire avec ses noquets, selon les conditions de pose préconisées sur la notice livrée avec le produit.

\* La classe de galbe de la tuile nécessite de choisir un closoir ventilé adapté avec la forme de celle-ci, selon le référentiel de certification QB "closoirs ventilés".

Pour les disponibilités de coloris par accessoire, merci de consulter notre site internet.



# PLATE ÉCAILLE PRESSÉE 17X27 Ste Foy

**ASSOCIATION D'ÉLÉGANCE ET DE TECHNICITÉ**

Tuile plate

Réf. 551



- Qualité des argiles
- Facilité de pose
- Respect des traditions régionales
- Compatibilité avec notre Tuile Photovoltaïque

## Gamme de coloris

Pour pallier les légères différences de coloris inhérentes à la cuisson et à la matière première nous vous recommandons de panacher les produits. Le rendu des coloris sur ces photos n'est pas contractuel et ne peut être complètement fidèle à la réalité. Pour confirmer votre choix notre service "Envoi échantillons" se tient à votre disposition.



**CHEVREUSE**



**ROUGE NUANCÉ**



**TERRE DE BEAUCE**



**VIEILLI MASSE**



# PLATE ÉCAILLE PRESSÉE 17X27 Ste Foy

Tuile plate



Vous avez besoin d'un quantitatif ?  
D'une validation technique ?

0 810 148 223

Service 0,06 € / min  
+ prix appel

hot.line@edilians.com

## COUPES TRANSVERSALES AU NIVEAU DU LITEAU

Pose avec rives en débord (50 mm maxi)

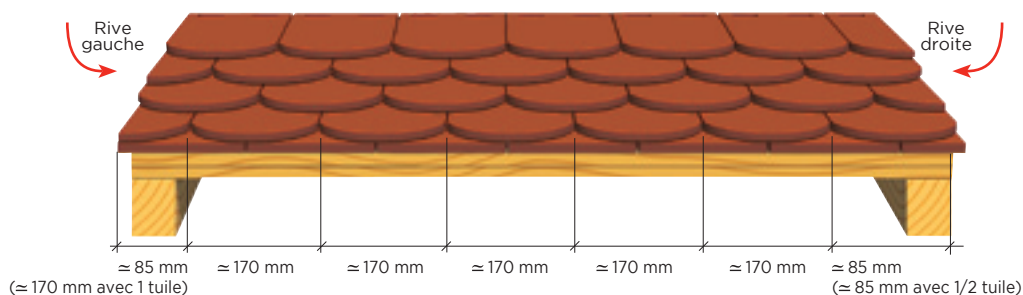

Pose avec rives individuelles

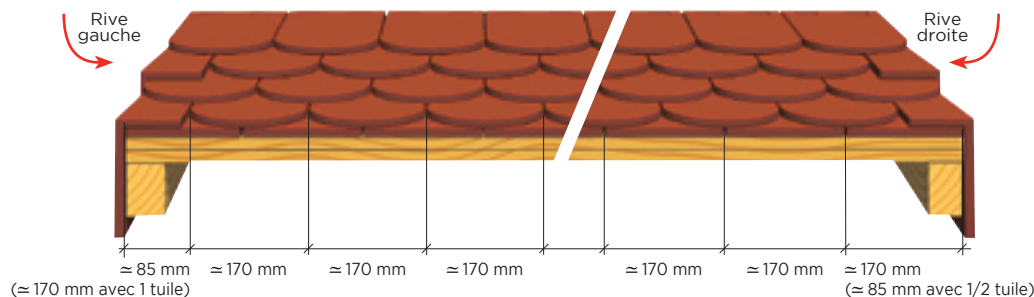

### Caractéristiques techniques

**Site de production :**  
Ste-Foy-l'Argentière

**Longueur hors tout :**  
≈ 272 mm

**Largeur hors tout :**  
≈ 170 mm

**Largeur utile :**  
≈ 170 mm

**Nb au m<sup>2</sup> :**  
- au pureau de 90 mm : = 65  
- au pureau de 95 mm : = 62  
- au pureau de 100 mm : = 59

**Pureau catalogue :**  
≈ 90, 95 ou 100 mm  
selon recouvrement

**Ml de liteaux par m<sup>2</sup>  
de couverture :**  
- au pureau de 90 mm : = 11,11 ml  
- au pureau de 95 mm : = 10,53 ml  
- au pureau de 100 mm : = 10,00 ml

**Poids unitaire :**  
≈ 1,1 kg

**Poids au m<sup>2</sup> :**  
≈ de 65 à 71 kg  
selon recouvrement

**Quantité par palette :**  
780 tuiles

**DTU :**  
40-23

**Pose : joints croisés**

**Classe de galbe :**  
G0\*

## COTATIONS

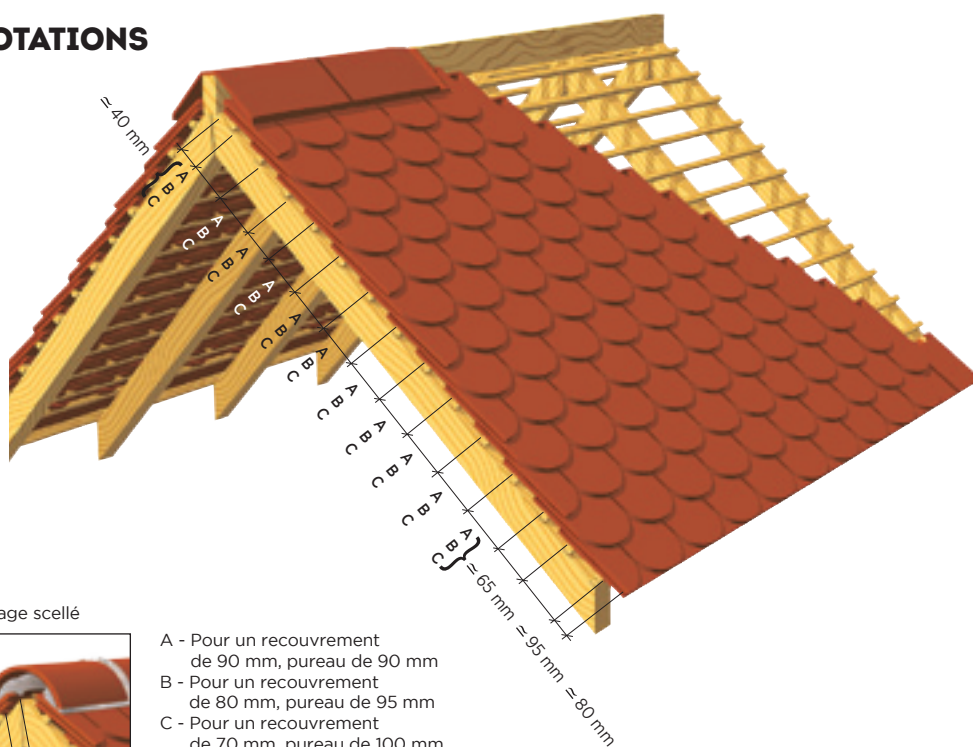

Faîtage scellé

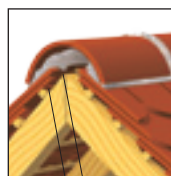

- A - Pour un recouvrement de 90 mm, pureau de 90 mm
- B - Pour un recouvrement de 80 mm, pureau de 95 mm
- C - Pour un recouvrement de 70 mm, pureau de 100 mm

Voir tableau des pentes  
(cf Mise en œuvre).

LES  
+  
PRODUIT

POUR LES ARCHITECTES

CTCP disponibles en téléchargement  
sur la Fiche Produit du site  
[www.edilians.com](http://www.edilians.com)

# TABLEAUX DES PENTES MINIMALES ADMISSIBLES (exprimé en % - extrait du DTU 40-23).

Important : au-delà de 8 ml de projection horizontale contacter notre Hot Line.

x=longueur de recouvrement.

Sans écran	Zones géographiques d'application					
	Zone 1 < 200 m		Zone 2 entre 200 m et 500 m		Zone 3 > 500 m	
	X ≥ 80 mm	X ≥ 70 mm	X ≥ 80 mm	X ≥ 70 mm	X ≥ 90 mm	X ≥ 80 mm
Protégé	70%	80%	70%	80%	80%	90%
Normal	80%	90%	90%	100%	100%	110%
Exposé	100%	110%	110%	120%	115%	125%

Avec écran	Zones géographiques d'application					
	Zone 1 < 200 m		Zone 2 entre 200 m et 500 m		Zone 3 > 500 m	
	X ≥ 80 mm	X ≥ 70 mm	X ≥ 80 mm	X ≥ 70 mm	X ≥ 90 mm	X ≥ 80 mm
Protégé	60%	70%	60%	70%	70%	80%
Normal	70%	80%	80%	85%	85%	95%
Exposé	85%	95%	95%	105%	100%	110%

## TUILES COMPLÉMENTAIRES

### Accessoires de plain pan

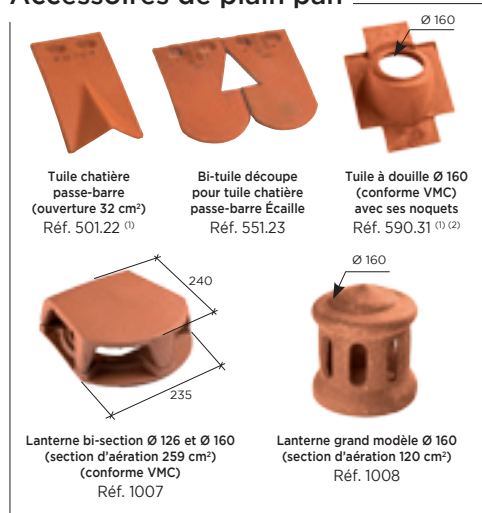

### Accessoires de faîtage

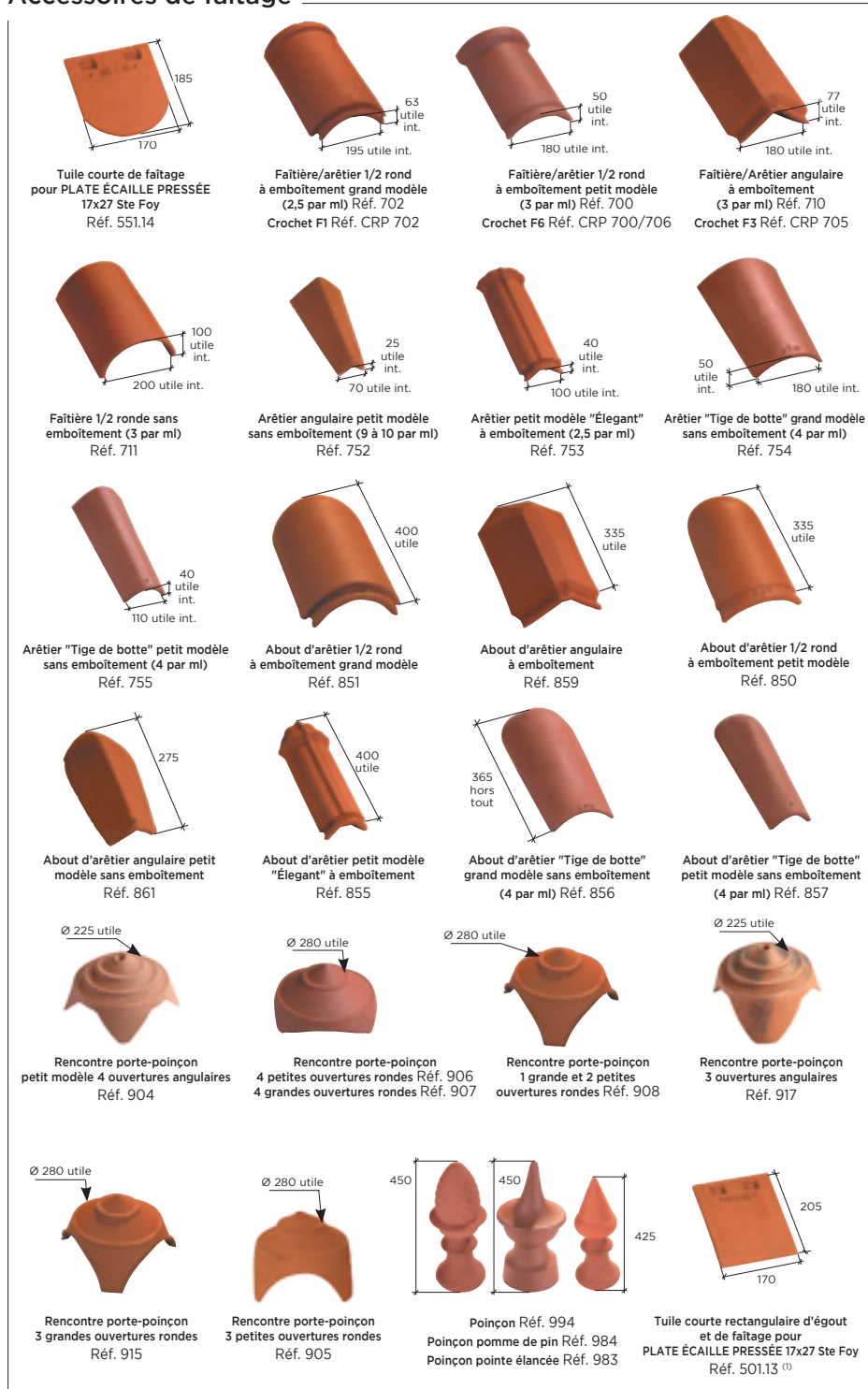

### Accessoires de rive

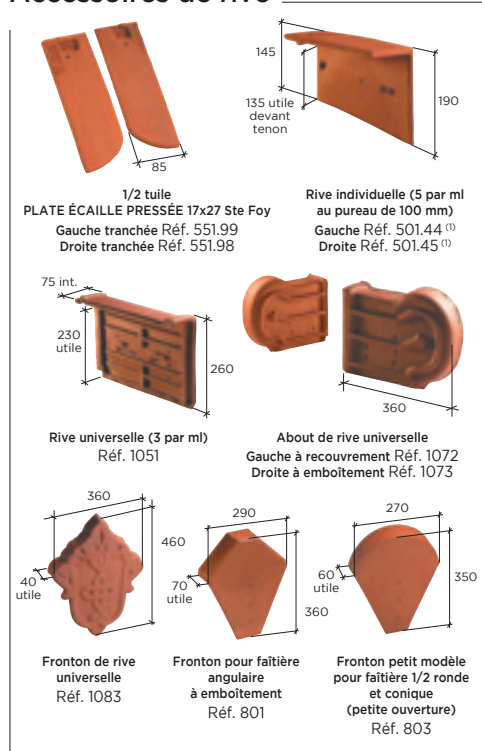

### Autres produits



(1) Accessoire commun aux modèles PLATE ÉCAILLE PRESSÉE 17x27 Ste Foy et PLATE PRESSÉE 17x27 Ste Foy.

(2) Mise en œuvre obligatoire avec ses noquets, selon les conditions de pose préconisées sur la notice livrée avec le produit.

\* La classe de galbe de la tuile nécessite de choisir un closoir ventilé adapté avec la forme de celle-ci, selon le référentiel de certification QB "closoirs ventilés".

Pour les disponibilités de coloris par accessoire, merci de consulter notre site internet.

TUILES À EMBOÎTEMENT GRAND MOULE FORTEMENT GALBÉES  
TUILES À EMBOÎTEMENT PETIT MOULE FAIBLEMENT GALBÉES  
TUILES PLATES  
TUILES CANAL  
GUIDE TECHNIQUE DE POSE  
GLOSSAIRE

# PLATE PRESSÉE 17X27 Ste Foy

**UNE RÉFÉRENCE À TOUS NIVEAUX**

Tuile plate

Réf. 501



- Coloris Millésime déstructurée et pureau brouillé
- Une des tuiles plates les plus vendues en France
- Qualité des argiles
- Gamme de teintes large
- Facilité de pose

## Gamme de coloris

Pour pallier les légères différences de coloris inhérentes à la cuisson et à la matière première nous vous recommandons de panacher les produits. Le rendu des coloris sur ces photos n'est pas contractuel et ne peut être complètement fidèle à la réalité. Pour confirmer votre choix notre service "Envoi échantillons" se tient à votre disposition.



**CHEVREUSE**

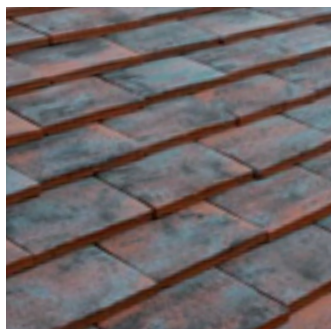

**ROUGE ETNA**



**ROUGE NUANCÉ**



**MILLÉSIME**



**TERRE DE BEAUCE**

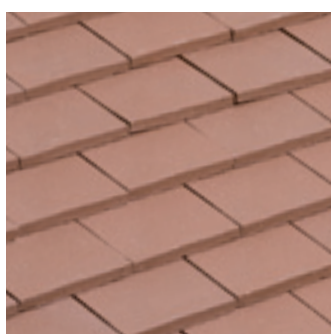

**VIEILLI MASSE**

*Sp*  
SÉLECTION  
PATRIMOINE



# PLATE PRESSÉE 17X27

## Ste Foy

Tuile plate



Vous avez besoin d'un quantitatif ?  
D'une validation technique ?

**0 810 148 223**

Service 0,06 € / min  
+ prix appel

hot.line@edilians.com

### COUPES TRANSVERSALES AU NIVEAU DU LITEAU

Pose avec rives en débord (50 mm maxi)

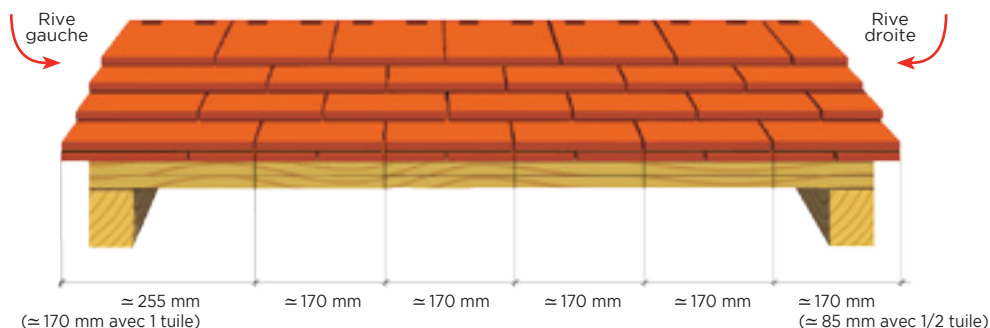

Pose avec rives individuelles

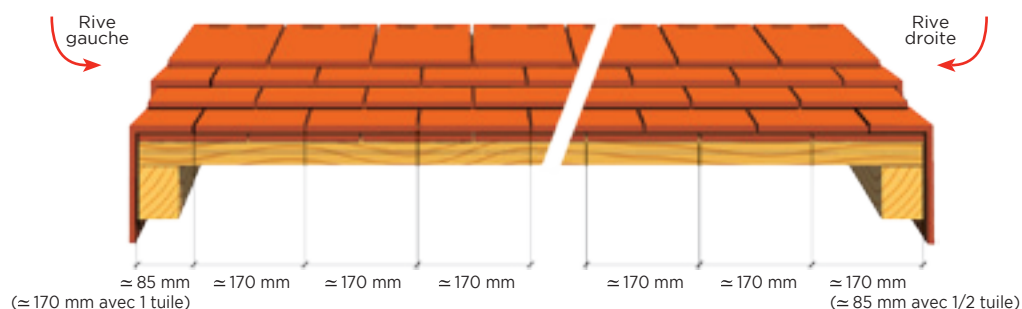

### Caractéristiques techniques

**Site de production :**  
Ste-Foy-l'Argentière

**Longueur hors tout :**  
≈ 272 mm

**Largeur hors tout :**  
≈ 170 mm

**Largeur utile :**  
≈ 170 mm

**Nb au m<sup>2</sup> :**  
- au pureau de 90 mm : = 65  
- au pureau de 95 mm : = 62  
- au pureau de 100 mm : = 59

**Pureau catalogue :**  
≈ 90, 95 ou 100 mm  
selon recouvrement

**MI de liteaux par m<sup>2</sup> de couverture :**  
- au pureau mini de 90 mm : = 11,11 ml  
- au pureau moyen de 95 mm : = 10,53 ml  
- au pureau maxi de 100 mm : = 10,00 ml

**Poids unitaire :**  
≈ 1,2 kg

**Poids au m<sup>2</sup> :**  
≈ de 70,8 à 78 kg  
selon recouvrement

**Quantité par palette :**  
720 tuiles

**DTU :**  
40-23

**Pose : joints croisés**

**Classe de galbe :**  
G0\*

### COTATIONS

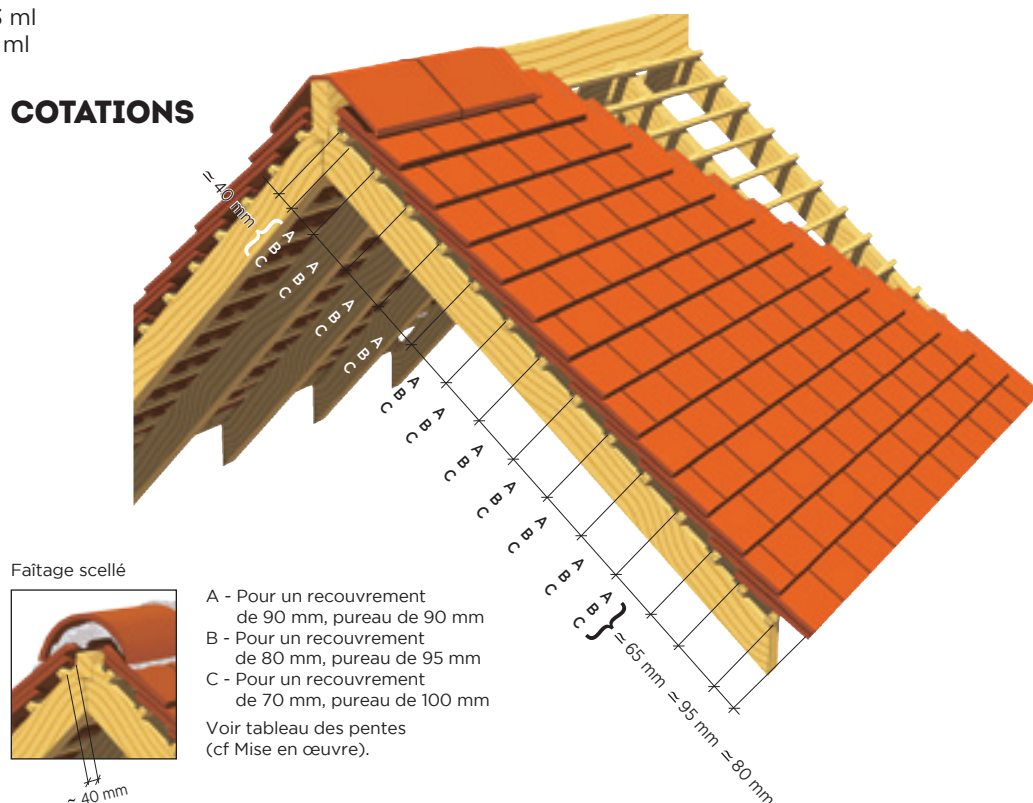

LES  
+  
PRODUIT

**POUR LES ARCHITECTES**

CCTP disponibles en téléchargement  
sur la Fiche Produit du site  
[www.edilians.com](http://www.edilians.com)

# TABLEAUX DES PENTES MINIMALES ADMISSIBLES (exprimé en % - extrait du DTU 40-23).

Important : au-delà de 8 ml de projection horizontale contacter notre Hot Line.

x=longueur de recouvrement.

Sans écran	Zones géographiques d'application					
	Zone 1 < 200 m		Zone 2 entre 200 m et 500 m		Zone 3 > 500 m	
	X ≥ 80 mm	X ≥ 70 mm	X ≥ 80 mm	X ≥ 70 mm	X ≥ 90 mm	X ≥ 80 mm
Protégé	70%	80%	70%	80%	80%	90%
Normal	80%	90%	90%	100%	100%	110%
Exposé	100%	110%	110%	120%	115%	125%

Avec écran	Zones géographiques d'application					
	Zone 1 < 200 m		Zone 2 entre 200 m et 500 m		Zone 3 > 500 m	
	X ≥ 80 mm	X ≥ 70 mm	X ≥ 80 mm	X ≥ 70 mm	X ≥ 90 mm	X ≥ 80 mm
Protégé	60%	70%	60%	70%	70%	80%
Normal	70%	80%	80%	85%	85%	95%
Exposé	85%	95%	95%	105%	100%	110%

## TUILES COMPLÉMENTAIRES

### Accessoires de plain pan

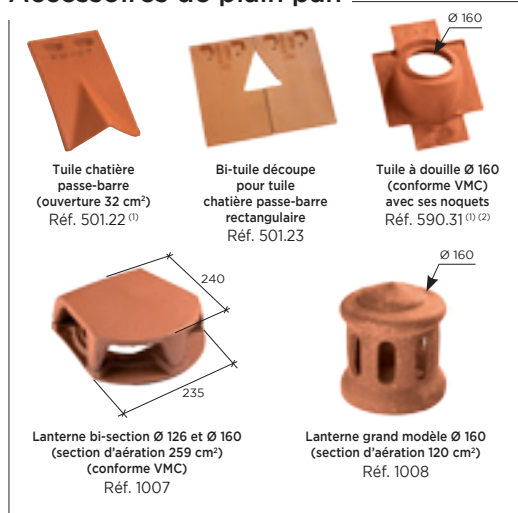

### Accessoires de faîtage

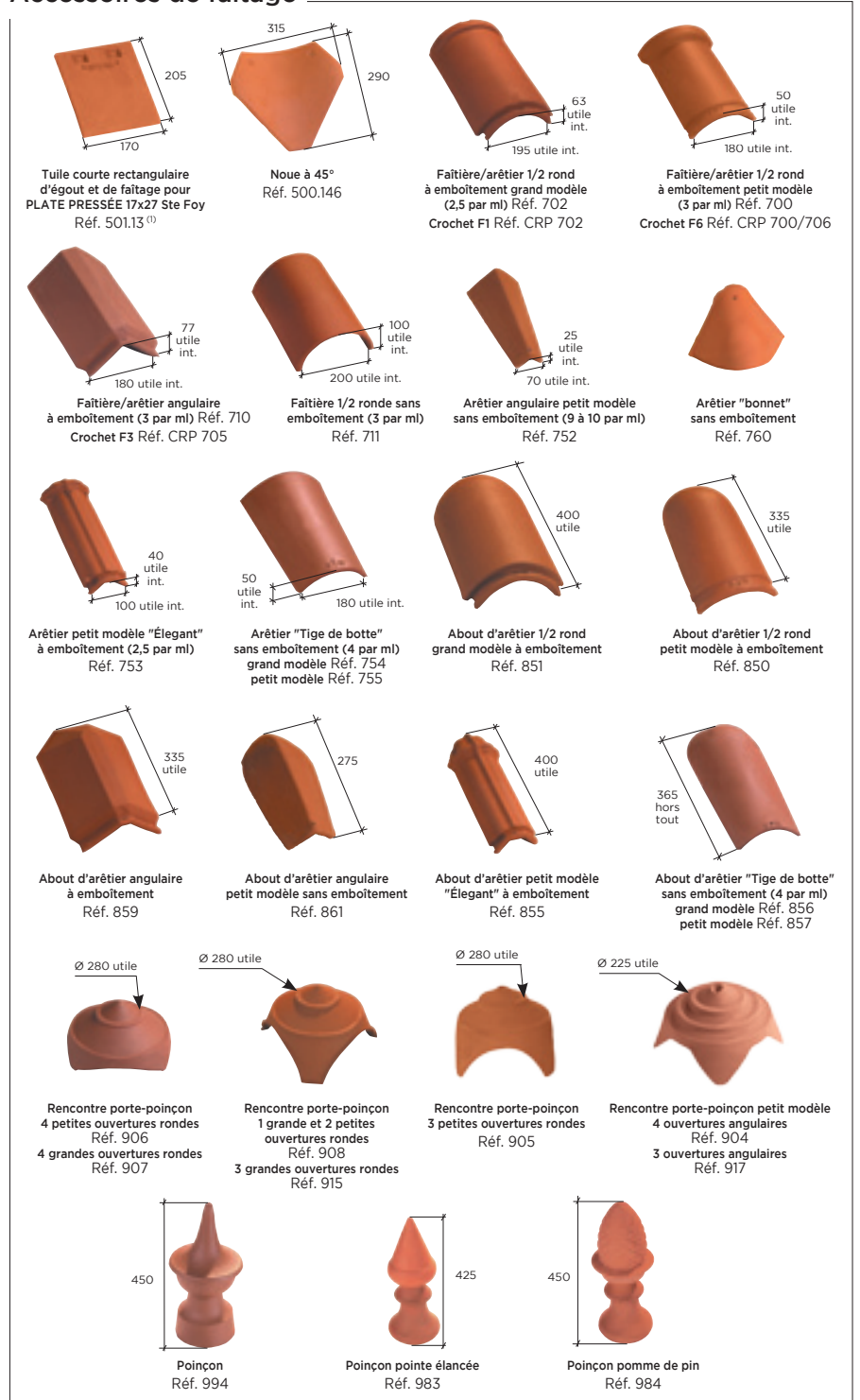

### Accessoires de rive

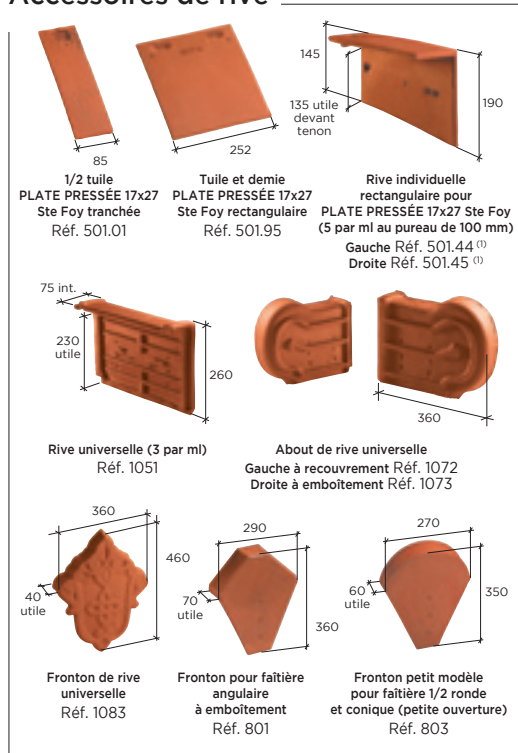

### Autres produits



(1) Accessoire commun aux modèles PLATE ÉCAILLE PRESSÉE 17x27 Ste Foy et PLATE PRESSÉE 17x27 Ste Foy.  
(2) Mise en œuvre obligatoire avec ses noquets, selon les conditions de pose préconisées sur la notice livrée avec le produit.

\* La classe de galbe de la tuile nécessite de choisir un closoir ventilé adapté avec la forme de celle-ci, selon le référentiel de certification QB "closoirs ventilés".

Pour les disponibilités de coloris par accessoire, merci de consulter notre site internet.

TUILES À EMBOÎTEMENT GRAND MOULE FORTEMENT GALBÉES  
TUILES À EMBOÎTEMENT PETIT MOULE FAIBLEMENT GALBÉES  
TUILES PLATES  
TUILES CANAL  
GUIDE TECHNIQUE DE POSE  
GLOSSAIRE



# PLATE 17X27 Phalempin

**GARANTIE D'UNE LONGUE  
TRADITION DE TUILES PLATES**

Tuile plate

*Réf. 500*

- Galbe authentique
- Système anti-siphonnage
- Palette de teintes large
- Gamme d'accessoires complète
- Compatibilité avec notre tuile photovoltaïque

## Gamme de coloris

Pour pallier les légères différences de coloris inhérentes à la cuisson et à la matière première nous vous recommandons de panacher les produits. Le rendu des coloris sur ces photos n'est pas contractuel et ne peut être complètement fidèle à la réalité. Pour confirmer votre choix notre service "Envoi échantillons" se tient à votre disposition.

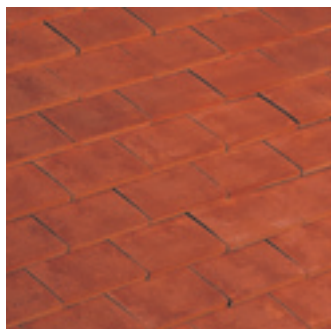

AMARANTE RUSTIQUE



AMBRÉ



MILLÉNIUM



VAL DE SEINE

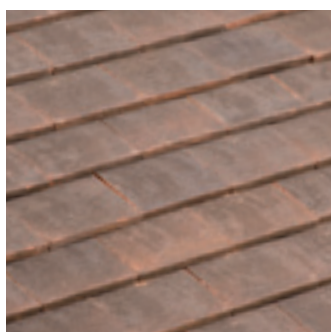

VIEILLI



VINTAGE

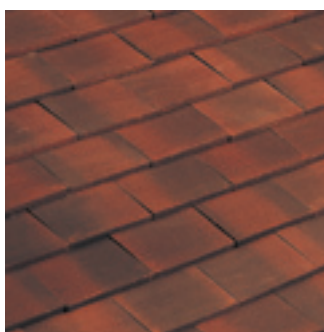

VOLCANE



# PLATE 17X27 Phalempin

Tuile plate



Vous avez besoin d'un quantitatif ?  
D'une validation technique ?

**0 810 148 223**

Service 0,06 € / min  
+ prix appel

hot.line@edilians.com

## COUPES TRANSVERSALES AU NIVEAU DU LITEAU

Pose avec rives en débord (50 mm maxi)

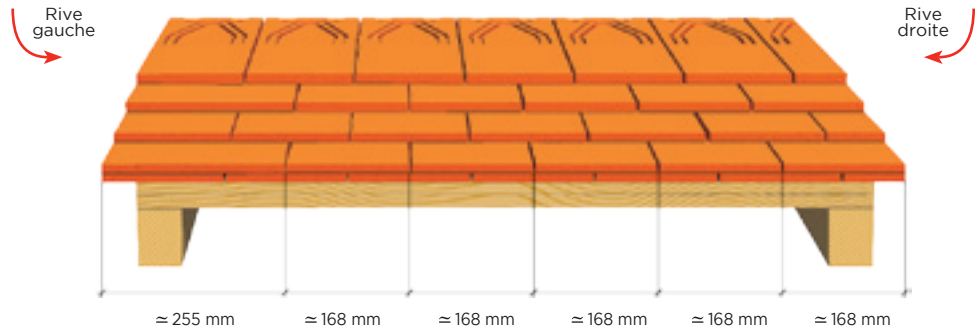

### Caractéristiques techniques

**Site de production :**  
Phalempin

**Longueur hors tout :**  
≈ 268 mm

**Largeur hors tout :**  
≈ 168 mm

**Largeur utile :**  
≈ 168 mm

**Nb au m<sup>2</sup> :**  
- au pureau de 90 mm : = 65  
- au pureau de 95 mm : = 62  
- au pureau de 100 mm : = 59

**Pureau catalogue :**  
≈ 90, 95 ou 100 mm  
selon recouvrement

**MI de liteaux par m<sup>2</sup>  
de couverture :**  
- au pureau mini de 90 mm : = 11,11 ml  
- au pureau moyen de 95 mm : = 10,53 ml  
- au pureau maxi de 100 mm : = 10,00 ml

**Poids unitaire :**  
≈ 1,1 kg

**Poids au m<sup>2</sup> :**  
≈ de 64,9 à 71,5 kg  
selon recouvrement

**Quantité par palette :**  
1088 tuiles

**DTU :**  
40-23

**Pose à joints croisés**

**Classe de galbe :**  
G0\*

Pose avec rives individuelles

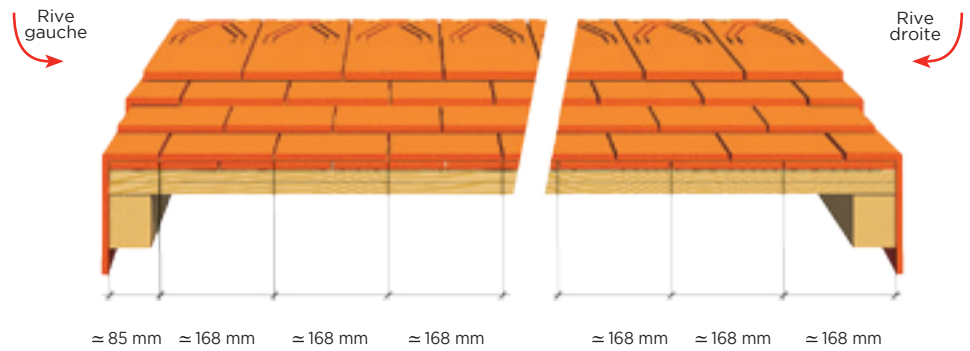

## COTATIONS

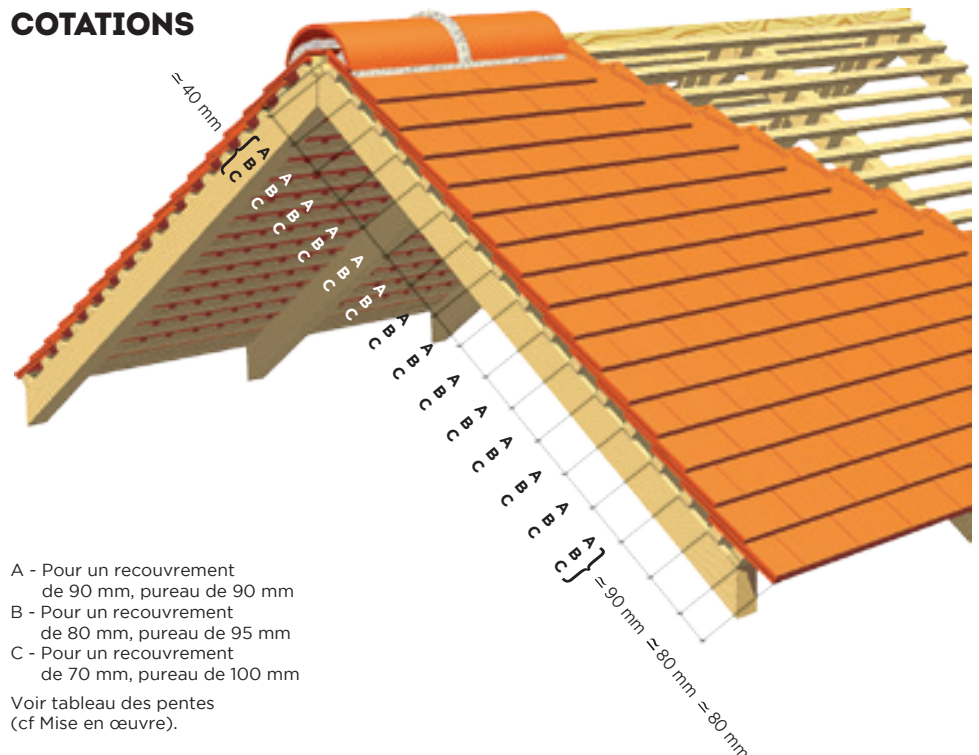

- A - Pour un recouvrement de 90 mm, pureau de 90 mm
- B - Pour un recouvrement de 80 mm, pureau de 95 mm
- C - Pour un recouvrement de 70 mm, pureau de 100 mm

Voir tableau des pentes  
(cf Mise en œuvre).

LES  
+  
PRODUIT

**POUR LES ARCHITECTES**

CCTP disponibles en téléchargement  
sur la Fiche Produit du site  
[www.edilians.com](http://www.edilians.com)

# TABLEAUX DES PENTES MINIMALES ADMISSIBLES (exprimé en % - extrait du DTU 40-23).

Important : au-delà de 8 ml de projection horizontale contacter notre Hot Line.

x=longueur de recouvrement.

Sans écran	Zones géographiques d'application					
	Zone 1 < 200 m		Zone 2 entre 200 m et 500 m		Zone 3 > 500 m	
	X ≥ 80 mm	X ≥ 70 mm	X ≥ 80 mm	X ≥ 70 mm	X ≥ 90 mm	X ≥ 80 mm
Protégé	70%	80%	70%	80%	80%	90%
Normal	80%	90%	90%	100%	100%	110%
Exposé	100%	100%	110%	120%	115%	125%

Avec écran	Zones géographiques d'application					
	Zone 1 < 200 m		Zone 2 entre 200 m et 500 m		Zone 3 > 500 m	
	X ≥ 80 mm	X ≥ 70 mm	X ≥ 80 mm	X ≥ 70 mm	X ≥ 90 mm	X ≥ 80 mm
Protégé	60%	70%	60%	70%	70%	80%
Normal	70%	80%	80%	85%	85%	95%
Exposé	85%	95%	95%	105%	100%	110%

## TUILES COMPLÉMENTAIRES

### Accessoires de plain pan

**Tuile de ventilation PLATE 17x27 Phalempin**  
(section de ventilation 23 cm<sup>2</sup>)  
Réf. 500.20<sup>(1)</sup>

**Tuile à douille Ø 160**  
avec ses noquets métal (conforme VMC)  
Réf. 590.31

**Lanterne bi-section Ø 126 et Ø 160**  
(section d'aération 259 cm<sup>2</sup>) (conforme VMC)  
Réf. 1007

**Lanterne grand modèle Ø 160**  
(section d'aération 120 cm<sup>2</sup>)  
Réf. 1008

### Accessoires de rive

**1/2 tuile PLATE 17x27 Phalempin tranchée**  
Réf. 500.01

**Rive individuelle gauche 17x27**  
(5 ml au pureau de 100 mm)  
Réf. 500.44<sup>(1)</sup>

**Rive individuelle droite 17x27**  
(5 ml au pureau de 100 mm)  
Réf. 500.45<sup>(1)</sup>

**Tuile et demie PLATE 17x27 Phalempin**  
(sur commande)  
Réf. 500.95

**Angle extérieur droit PLATE 17x27 Phalempin**  
Réf. 500.150

**Angle extérieur gauche PLATE 17x27 Phalempin**  
Réf. 500.151

**Fronton pour faîtière 1/2 ronde à recouvrement**  
Réf. 807

**Fronton pour faîtière angulaire sans emboîtement**  
Réf. 808

### Accessoires de faitage

**Tuile courte d'égout et de faitage PLATE 17x27 Phalempin**  
Réf. 500.13

**Faîtière 1/2 ronde sans emboîtement (3 par ml)**  
Réf. 718

**Faîtière angulaire sans emboîtement (3 par ml)**  
Réf. 719

**Arêtier angulaire sans emboîtement (10 par ml)**  
Réf. 759

**About d'arêtier angulaire sans emboîtement**  
Réf. 864

**Arêtier "bonnet" sans emboîtement**  
Réf. 760

**Noue à 45°**  
Réf. 500.146<sup>(1)</sup>

**Rencontre porte-poinçon 4 ouvertures, 4 arêtiers angulaires**  
Réf. 925

**Rencontre porte-poinçon 3 ouvertures, 1 faîtière 1/2 ronde, 2 arêtiers angulaires**  
Réf. 927

**Rencontre porte-poinçon 3 ouvertures, 1 faîtière angulaire, 2 arêtiers angulaires**  
Réf. 919

**Poinçon petit modèle**  
Réf. 982

**Poinçon pointe élançée**  
Réf. 983

**Poinçon pomme de pin**  
Réf. 984

### Autres produits

**MANGOSTE 160**  
Kit de raccordement VMC pour tuile à douille Ø 160  
Réf. MANG.160

**Cloisoir rigide SHARK+ larg. 90 mm**  
Réf. P001162

**Écran de sous toiture AERO 2**

(1) Accessoire commun aux modèles PLATE 17x27 Phalempin et TRADITION 17x27 Phalempin.

\* La classe de galbe de la tuile nécessite de choisir un cloisoir ventilé adapté avec la forme de celle-ci, selon le référentiel de certification QB "cloisoirs ventilés".

Pour les disponibilités de coloris par accessoire, merci de consulter notre site internet.